

1918/203

## İÇSEL BİLGİLERE İLİŞKİN ÖZEL DURUM AÇIKLAMA FORMU

Ortaklığın Ünvanı /Ortakların Adı : T.GARANTİ BANKASI A.Ş.  
Adresi : Levent Nispetiye Mah. Aytar Cad. No:2  
34340 Beşiktaş/İSTANBUL  
Telefon ve Fax No : (0212) 318 18 18 - (0212) 318 18 80  
Ortaklığın Yatırımcı/pay sahipleri ile ilişkiler biriminin telefon ve faks no su : (0212) 318 19 45-57 - (0212) 216 64 21  
Tarih : 20.05.2014  
Konu : Aracı Kuruluş Varantı Sirküleri hk

**İstanbul Menkul Kıymetler Borsası Başkanlığına**  
**34467 Emirgan / İSTANBUL**

### Açıklanacak Özel Durum

T. Garanti Bankası A.Ş. BIST30 Yatırım Kuruluşu Varantları'nın halka arzına ilişkin sirküler ekte bulunmaktadır. Ekli dosya Türkçedir.

Bilgilerinize sunarız.

\*Açıklamanın İngilizce versiyonuna aşağıda yer verilmektedir./ English version of the disclosure is stated below.

Offering circular regarding the issuance of T. Garanti Bankası A.Ş. BIST30 warrants is enclosed herewith. Please be informed that the offering circular is in Turkish only

Yukarıdaki açıklamalarımızın, Sermaye Piyasası Kurulunun Seri : VIII, No:54 sayılı Tebliğinde yer alan esaslara uygun olduğunu, bu konuda tarafımıza ulaşan bilgileri tam olarak yansıttığını; bilgilerin defter, kayıt ve belgelerimize uygun olduğunu, konuyla ilgili bilgileri tam ve doğru olarak elde etmek için gerekli tüm çabaları gösterdiğimizi ve yapılan bu açıklamalardan sorumlu olduğumuzu beyan ederiz.

Saygılarımızla,

T.GARANTİ BANKASI A.Ş.  
GENEL MÜDÜRLÜK

Ömer ÇİRKİN  
Birim Müdürü  
20.05.2014 Saat:

Aydın ŞENEL  
Genel Müdür Yardımcısı  
20.05.2014 Saat:

**T. Garanti Bankası Anonim Şirketi'nden**

Ortaklığımızın 6362 sayılı Sermaye Piyasası Kanunu çerçevesinde onaylanmış olan izahnamesi kapsamında 50.000.000 TL nominal değere kadar satışa sunulabilecek yatırım kuruluşu varantlarından halka arz edilecek 3.500.000 TL nominal değerli yatırım kuruluşu varantlarının<sup>1</sup> satışına ilişkin duyurudur.

Söz konusu varantların satışına ilişkin işbu sirküler, 6362 sayılı Sermaye Piyasası Kanunu hükümleri çerçevesinde Sermaye Piyasası Kurulu (Kurul)'nce onaylanmıştır. Ancak sirkülerin onaylanması sirkülerde yer alan bilgilerin doğru olduğunun Kurulca tekeffülü anlamına gelmeyeceği gibi varantlara ilişkin bir tavsiye olarak da kabul edilemez. İhraç edilecek varantlara ilişkin olarak ihraççının yatırımcılara karşı olan ödeme yükümlülüğü Kurul veya herhangi bir kamu kuruluşu tarafından garanti altına alınmamış olup, yatırım kararının, ihraççının finansal durumunun, varantlara ilişkin risklerin ve izahnamede yer alan diğer tüm bilgilerin analiz edilmesi suretiyle verilmesi gerekmektedir.

6362 sayılı Sermaye Piyasası Kanunu uyarınca, işbu sirkülerde ya da bu sirkülere dayanak olan izahnamede yer alan yanlış, yanıltıcı ve eksik bilgilerden kaynaklanan zararlardan ihraççılar sorumludur. Zararın söz konusu kişilerden tazmin edilememesi veya edilemeyeceğinin açıkça belli olması hâlinde; halka arz edenler, ihraçta aracılık eden lider aracı kurum, varsa garantör ve ihraççının yönetim kurulu üyeleri kusurlarına ve durumun gereklerine göre zararlar kendilerine yükletilebildiği ölçüde sorumludur. Bağımsız denetim, derecelendirme ve değerlendirme kuruluşları gibi işbu sirkülerde ya da bu sirkülere dayanak olan izahnamede yer almak üzere hazırlanan raporları hazırlayan kişi ve kurumlar da hazırladıkları raporlarda yer alan yanlış, yanıltıcı ve eksik bilgilerden 6362 sayılı Kanun hükümleri çerçevesinde sorumludur.

Bu sirkülere dayanak olan izahname 07/06/2013 tarihinde, izahname güncelleme metinler ise 24/12/2013 , 21/02/2014 , 24/04/2014 ve *15.1.05.2014* tarihlerinde ; ortaklığımızın [www.garanti.com.tr](http://www.garanti.com.tr) adresli internet sitesi ile Kamuyu Aydınlatma Platformu'nda ([kap.gov.tr](http://kap.gov.tr)) ve aracı kurum Garanti Yatırım Menkul Kıymetler A.Ş.'nin [ww.garantiyatirim.com.tr](http://ww.garantiyatirim.com.tr) adresli internet sitesinde yayımlanmıştır. İzahname başvuru yerlerinde incelemeye açık tutulmaktadır. Yatırım kararının izahname ve sirkülerlerin bütün olarak incelenmesi ve değerlendirilmesi sonrası verilmesi gerekmektedir.

Söz konusu izahname kapsamında daha önce ihraç edilen yatırım kuruluşu varantlarına ilişkin bilgiler aşağıdaki tabloda verilmektedir.

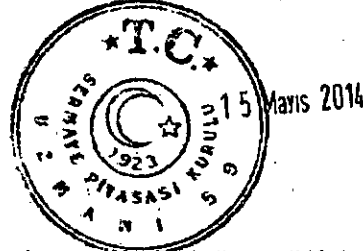

<sup>1</sup> Sirkülerin izleyen bölümlerinde "yatırım kuruluş varantları" için "varant" ifadesi kullanılacaktır.

**GARANTİ YATIRIM**  
MENKUL KIYMETLER A.Ş.  
Etiler Mahallesi Tepeköy Yolu  
No: 33 Sok. No: 337  
Beşiktaş - İSTANBUL

**T. Garanti Bankası A.Ş.**  
Genel Müdür

Daha Önce Satışa Sunulan Toplam Tutar	TL 12.000.000		
	Türü	Tutar(TL)	Satış Tarihi
OZGAA	Alım	250.000	23.10.2013
OZGPP	Satım	250.000	23.10.2013
OZGAB	Alım	250.000	26.12.2013
OZGAC	Alım	250.000	26.12.2013
OZGAD	Alım	250.000	26.12.2013
OZGAE	Alım	250.000	26.12.2013
OZGAF	Alım	250.000	26.12.2013
OZGAG	Alım	250.000	26.12.2013
OZGAH	Alım	250.000	26.12.2013
OZGPR	Satım	250.000	26.12.2013
OZGPS	Satım	250.000	26.12.2013
OZGPT	Satım	250.000	26.12.2013
OZGPU	Satım	250.000	26.12.2013
OZGPV	Satım	250.000	26.12.2013
OZGPY	Satım	250.000	26.12.2013
OZGPZ	Satım	250.000	26.12.2013
OZGAI	Alım	250.000	28.02.2014
OZGAJ	Alım	250.000	28.02.2014
OZGAK	Alım	250.000	28.02.2014
OZGAL	Alım	250.000	28.02.2014
OZGAM	Alım	250.000	28.02.2014
OZGAN	Alım	250.000	28.02.2014
OZGAO	Alım	250.000	28.02.2014
OZGBA	Alım	250.000	28.02.2014
OZGRP	Satım	250.000	28.02.2014
OZGRR	Satım	250.000	28.02.2014
OZGRS	Satım	250.000	28.02.2014
OZGRT	Satım	250.000	28.02.2014
OZGRU	Satım	250.000	28.02.2014
OZGRV	Satım	250.000	28.02.2014
OZGRY	Satım	250.000	28.02.2014
OZGRZ	Satım	250.000	28.02.2014
OZGBB	Alım	250.000	30.04.2014
OZGBC	Alım	250.000	30.04.2014
OZGBD	Alım	250.000	30.04.2014
OZGBE	Alım	250.000	30.04.2014
OZGBF	Alım	250.000	30.04.2014
OZGBG	Alım	250.000	30.04.2014
OZGBH	Alım	250.000	30.04.2014
OZGBI	Alım	250.000	30.04.2014
OZGSP	Satım	250.000	30.04.2014
OZGSR	Satım	250.000	30.04.2014
OZGSS	Satım	250.000	30.04.2014
OZGST	Satım	250.000	30.04.2014
OZGSU	Satım	250.000	30.04.2014
OZGSV	Satım	250.000	30.04.2014
OZGSY	Satım	250.000	30.04.2014
OZGSZ	Satım	250.000	30.04.2014

**GARANTİ YATIRIM MENKUL KIYMETLER A.Ş.**  
 Etiler Mahallesi Tepekök Yolu  
 Daire Katı Sok. No:1 34397  
 Beşiktaş - İSTANBUL

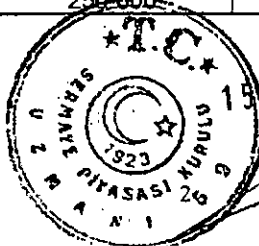

**T.Garanti Bankası A.Ş.**  
 Genel Müdür

## KISALTMALAR

**Borsa:** Borsa İstanbul A.Ş.

**BİAŞ:** Borsa İstanbul A.Ş.

**BİST:** Borsa İstanbul

**Dayanak varlık:** BİST 30 Endeksinde yer alan pay ve/veya BİST 30 Endeksi kapsamında yer alan birden fazla paydan oluşan sepet.

**Dayanak gösterge:** Borsa tarafından oluşturulmuş hisse senedi endeksleri.

**Garanti:** T. Garanti Bankası A.Ş.

**Garanti Yatırım:** Garanti Yatırım Menkul Kıymetler A.Ş.

**Hesaplama Kuruluşu:** Vade sonunda bir birim varant karşılığında elde edilebilecek pay (dayanak varlık pay ise ve kaydi uzlaşısı var ise) veya nakit tutarını vb. hesaplayan kuruluş.

**HSPM:** Hisse Senetleri Piyasası Müdürlüğü

**ISIN:** Uluslararası menkul kıymet tanımlama numarası.

**İhraç tarihi:** Varantın borsada satışının başladığı tarih.

**İşleme koyma(kullanım-varant dönüşümü):** Varantın sağladığı hakkın kullanımı.

**İşleme koyma fiyatı:** Varantın dayanak varlığının işleme koyma tarihindeki daha önceden belirlenmiş olan alım ya da satım fiyatı.

**İşleme koyma tarihi:** Varantın temsil ettiği hakkın talep edilebileceği tarih.

**İtibari değer:** Her bir varantın 1 Kuruştan az olmamak üzere ihraççı tarafından belirlenmiş olan değeri.

**Katsayı/Dönüşüm oranı:** Bir adet varantın kaç adet dayanak varlığa/dayanak göstergeye denk geldiğini gösteren oran.

**KAP:** Kamuyu Aydınlatma Platformu

**Kurul:** Sermaye Piyasası Kurulu

**MKS:** Merkezi Kayıt Sistemi

**MKK:** Merkezi Kayıt Kuruluşu

**Piyasa yapıcı:** Sorumlu olduğu varantlarda piyasanın dürüst, düzenli ve etkin çalışmasını sağlamak, likit ve sürekli bir piyasanın oluşmasına katkıda bulunmak amacıyla faaliyette bulunmak üzere, kotasyon vermekle yükümlü olan ve Borsa Yönetim Kurulu tarafından yetkilendirilmiş Borsa üyesi aracı kuruluş.

**Piyasa yapıcılık:** Yetkilendirilmiş üyeler tarafından sorumlu oldukları varantın piyasanın dürüst, düzenli ve etkin çalışmasını sağlamak ve likiditeye katkıda bulunmak amacıyla yürütülen özellikli alım-satım faaliyeti.

**Uzlaşma şekli:** Varantın temsil ettiği hakkın kaydi teslimat veya nakit uzlaşma yollarından hangisiyle kullanılacağı gösteren yöntem.

**Vade tarihi:** Varantın işleme konabileceği son tarih.

Dönüşümü yalnızca vade sonunda yapılabilen varantlar için işleme koyma ve vade tarihi aynıdır. Vadeye kadar herhangi bir tarihte işleme konulabilen varantlar için işleme koyma ve vade tarihleri farklı olabilecektir.

**Varantların tipi:** Varantların belli bir tarihte (Avrupa tipi varantlar) veya belli bir tarihe kadar (Amerikan tipi varantlar) alma ya da satma haklarından hangisini temsil ettiği.

**VIOP:** Vadeli İşlem ve Opsiyon Piyasası

**GARANTİ YATIRIM MENKUL KIYMETLER A.Ş.**  
Etiler Mahallesi Tepecik Yolu  
Denizken Sok. No:13337  
Beşiktaş - İSTANBUL

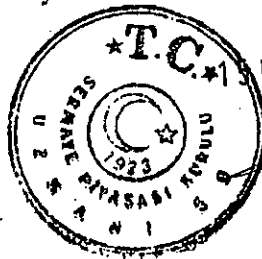

15 Mayıs 2014

**T. Garanti Bankası A.Ş.**  
Genel Müdür

## 1. İHRAÇ EDİLEN VARANTLARA VE İLGİLİ DAYANAK VARLIKLARA/GÖSTERGELERE İLİŞKİN RİSKLER:

Varantlara yatırım yapılmadan önce, varantların ürün olarak kendi dinamiklerinden, ihraççının kredibilitesinden, vergisel ve diğer konulardan kaynaklanan riskler, yatırımcılar tarafından anlaşılmalıdır. Yatırımcı gerekli gördüğü durumlarda bu konulara ilişkin danışmanlık hizmeti almalıdır. Ayrıca döviz, hisse senedi piyasası, faiz oranı, tahvil ve bono piyasasındaki her türlü aşağı yada yukarı yönlü olası dalgalanmalar, siyasi ve makro ekonomik gelişmeler yatırım kuruluşu varantlarında işlem yapmadan önce dikkate alınması gereken noktalar. Yatırımcılar aşağıda detaylandırılan risklerin temel bazı riskler olduğunu anlamalı ve bunların dışında da riskler olabileceği bilinci ile kendi yatırım kararlarını oluşturmalıdır.

### 1.1 İhraççının varantlara ilişkin yükümlülüklerini yerine getirme gücünü etkileyebilecek riskler:

İhraççı, ihraç ettiği varantların vade sonundaki nakdi uzlaşısı yoluyla ortaya çıkabilecek ödemenin yapılması ile sorumludur. Yatırımcılar, Garanti Bankası varantlarında işlem yaptıklarında, vade sonunda nakdi uzlaşmadan kaynaklanan bu yükümlülüklerin zamanında yerine getirilememesi riski bulunduğunu anlamalıdır. Bu anlamda ihraççının kredibilitesine ilişkin her türlü olumsuz beklenti varant fiyatlarını olumsuz etkileyebilir.

İhraççının vade sonunda yerine getirmesi gereken nakit uzlaşısı, kaydi teslimat ve benzeri yükümlülüklerini yerine getirememesi durumunda yatırımcıların karşılaşılabileceği maddi kayıp ve her türlü mağduriyet, 30 Aralık 2012 tarihli ve 28513 sayılı Resmi Gazete' de yayımlanarak yürürlüğe giren 6362 sayılı Sermaye Piyasası Kanunu'nun yatırımcıların tazminine ilişkin 82, 83 ve 84. maddelerine dayanılarak giderilememektedir. Yatırımcıların karşılaşılabileceği bu tür riskler Sermaye Piyasası Kanunu'nun 83'üncü maddesi uyarınca Yatırımcı Tazmin Merkezi kapsamında değildir. Kanun'un 82'nci maddesinde "Kurul, yatırım kuruluşlarının sermaye piyasası faaliyetinden kaynaklanan nakit ödeme veya sermaye piyasası araçları teslim yükümlülüklerini yerine getiremediğinin veya kısa sürede yerine getiremeyeceğinin tespit edilmesi hâlinde yatırımcıları tazmin kararı alır. Bu karar, durumun tespitinden itibaren üç ay içinde alınır. Kurulun, bu Kanun kapsamındaki tedbir yetkileri saklıdır. Kurulca bankalar hakkında birinci fıkra uyarınca tazmin kararı verilebilmesi için Bankacılık Düzenleme ve Denetleme Kurumunun görüşü alınır. Bankacılık mevzuatı uyarınca mevduat veya katılım fonu olarak kabul edilen nakit ödeme yükümlülüklerine, bu Kanunun yatırımcıların tazminine ilişkin hükümleri uygulanmaz." hükmü yer almaktadır. Kanun'un tazminin kapsamını belirleyen 84'üncü maddesinde ise "Tazminin kapsamını, yatırımcılara ait olan ve yatırım hizmeti ve faaliyeti veya yan hizmetler ile bağlantılı olarak yatırım kuruluşu tarafından yatırımcı adına saklanan veya yönetilen nakit ödeme veya sermaye piyasası araçlarının teslim yükümlülüklerinin yerine getirilmemesinden kaynaklanan talepler oluşturur..." denilmektedir. İhraççının yükümlülüklerini yerine getirip getirememesine ilişkin risklerin değerlendirilmesinde derecelendirme kuruluşları tarafından verilen notlar gösterge niteliğindedir. Bir ihraççının derecelendirme notunun düşük olması demek, derecelendirme kuruluşunun ihraççının yükümlülüklerini yerine getirme riskini yüksek olarak değerlendirmesi demektir.

**GA GARANTİ YATIRIM**  
MENKUL KIYMETLER A.Ş.  
Etiler Mahallesi Tepecik Yolu  
Dünya Kent Sok. No:1 Kat:337  
Beşiktaş - İSTANBUL



**T. Garanti Bankası A.Ş.**  
Genel Müdür

### **İhraçıya Verilen Derecelendirme Notları:**

Garanti Bankası için derecelendirme kuruluşları tarafından verilen derecelendirme notları aşağıda belirtilmiştir. Derecelendirme kuruluşları tarafından verilen derecelendirme notları aynen alınmış olup, herhangi bir eksiklik olmadığını beyan ederiz.

Derecelendirme notlarına ilişkin güncellemeler T.Garanti Bankası A.Ş.'nin [www.garanti.com.tr](http://www.garanti.com.tr) internet adresinde yer alan Yatırımcı İlişkileri bölümünden yayınlanmaktadır.

**Fitch Ratings**, Türkiye'nin notunu 5 Kasım 2012 itibarıyla yatırım yapılabilir seviyeye yükseltmiş, Garanti'nin notunu da izlemeye almıştır. Bu süreci takiben Fitch, 14 Aralık 2012 tarihinde, Garanti'nin uzun vadeli YP ve uzun vadeli TL notunu "BBB-" seviyesinden "BBB" ye ve Finansal Kapasite notunu "bbb-" seviyesinden "bbb"ye yükseltmiştir. Banka'nın Kısa Vadeli YP ve TL notları "F3" seviyesinde, Destek Notu "3", Ulusal Notu "AAA(tur)" olarak ve notların görünümü ise Durağan olarak teyit edilmiştir. Fitch Ratings, 31 Ekim 2013 tarihinde yayınladığı en son Garanti Bankası Rating raporuyla yukarıda bahsedilen Garanti Bankası ratinglerini teyit etmiştir.

<b>Fitch Ratings</b>		
Ulusal	AAA(tur)	Ülke içindeki ihraççıların göreceli sıralamasıdır ve en yüksek kredi notunu ifade eder. Bu kredi notu, aynı ülkede faaliyet gösteren diğer ihraççı kuruluşlara ve taahütlere göre borcu zamanında ödeme riski çok daha az olan ihraççı kuruluşlara verilir.
Uzun Vadeli YP	BBB	İyi kredi kalitesi, güncel olarak düşük kredi riski beklentisini belirlemektedir. Ödeme yükümlülüklerini zamanında karşılama kapasitesi yeterlidir ancak, iş ve ekonomik koşullardaki değişimlerden zarar görebilir. Bu not, kategorisinde, en düşük yatırım notu olarak yer alır.
Uzun Vadeli TP	BBB	İyi kredi kalitesi, güncel olarak düşük kredi riski beklentisini belirlemektedir. Ödeme yükümlülüklerini zamanında karşılama kapasitesi yeterlidir ancak, iş ve ekonomik koşullardaki değişimlerden zarar görebilir. Bu not, kategorisinde, en düşük yatırım notu olarak yer alır.

**GARANTİ YATIRIM MENKUL DEĞERLER A.Ş.**  
Etiler Mahallesi Tepebaşı Yolu  
Denizli Sok. No:1 Kat:337  
Beşiktaş - İSTANBUL

**T.C. SERMAYE PİYASASI KURULU**  
13 Mayıs 2014

**T.Garanti Bankası A.Ş.**  
Genel Müdür

**Moody's**, Türkiye'nin Ba1 olan kredi notunu 16 Mayıs 2013 tarihinde I basamak artırarak yatırım yapılabilir kredi notu olan Baa3'e yükseltmiştir. Bu süreci takiben, 20 Mayıs 2013 tarihinde yayınladığı açıklamada Garanti'nin Uzun Vadeli YP notunu Ba2'den yatırım yapılabilir notu olan Baa3'e, Kısa Vadeli YP notunu NP'den P-3'e ve Finansal Güç notunu D+(ba1)'den D+(baa3)'e yükseltmiştir. Uzun Vadeli TP notu "Baa2", Kısa Vadeli TP notu "P-2", Uzun Vadeli Ulusal notu "Aa2.tr" ve Kısa Vadeli Ulusal Notu "TR-1" olarak ve notların görünümü ise Durağan olarak teyit etmiştir.

Moody's 26 Kasım 2013 tarihinde yayınladığı en son Garanti Bankası Rating raporuyla yukarıda bahsedilen Garanti Bankası ratinglerini teyit etmiştir.

Kurum 18 Mart 2014 tarihinde, finansal gün notunu ve görünümünü D+ ve durağan olarak teyit etmiş, diğer notları görünümüleriyle beraber izlemeye almıştır.

Moody's		
Uzun Vadeli Ulusal	Aa2.tr*	Taahhütleri karşılama da diğer yerli ihraççılara göre yüksek kapasiteye sahip olduğunu ifade eder.
Uzun Vadeli YP Mevduat	Baa3*	Yükümlünün taahhütleri karşılama da yeterli kapasiteye sahip olduğunu ifade eder. Ancak bu kapasite, iş ve ekonomik koşullardaki değişimlerden zarar görebilir.
Uzun Vadeli TP Mevduat	Baa2*	Yükümlünün taahhütleri karşılama da yeterli kapasiteye sahip olduğunu ifade eder. Ancak bu kapasite, iş ve ekonomik koşullardaki değişimlerden zarar görebilir.

(\*) Olası not indirimi için izlemeye.

**Standard & Poor's**, Türkiye'nin kredi notunun görünümünün 01 Mayıs 2012 tarihinde pozitiften durağana değiştirmiştir. Bunu takiben 04 Mayıs 2012 tarihinde Garanti Bankası'nın notlarını teyit etmiş, görünümünü ise ülke görünüm değişikliği ile paralel olarak pozitiften durağana değiştirmiştir.

Kurum, 27 Mart 2013 tarihinde ise Türkiye'nin uzun vadeli yabancı para kredi notunu BB'den BB+'ya yükseltmiştir. Bu not artışını takiben kurum, 05 Nisan 2013 tarihinde Garanti Bankası'nın uzun vadeli notlarını da BB'den BB+'ya yükseltmiştir, görünümü ise Durağan olarak teyit etmiştir. Standard & Poor's, 12 Haziran 2013 tarihinde yayınladığı Garanti Bankası Rating raporuyla yukarıda bahsedilen Garanti Bankası ratinglerini teyit etmiş, 11 Şubat 2014 tarihinde yayınladığı son raporunda ise Garanti Bankası notlarında herhangi bir değişikliğe gitmeyerek, görünümünü ülke görünüm değişikliği ile paralel olarak durağandan negatife değiştirmiştir.

Standard & Poor's, 5 Mart 2014 tarihinde yayınladığı raporla "Banka'nın ortaklarından ve yerleşik olduğu ülkenin derecelendirilmelerinden bağımsız kredi profili" notunu bbb-'den bb+'ya yükseltmiştir.

15 Mayıs 2014

T.C. Garanti Bankası A.Ş.  
Genel Müdür

6

GARANTİ YATIRIM MENKUL DEĞERLER A.Ş.  
Etiler Mahallesi Tepeköy Yolu  
Demirtepe Sok. No:13337  
Beşiktaş - İSTANBUL

6

Standard & Poors		
Uzun Vadeli YP	BB+	Yükümlünün taahhütlerini karşılamada kapasite sorunu yaşamadığını, ancak, maruz kaldığı iş, mali ve ekonomik koşullardaki olumsuzluklar nedeniyle söz konusu kapasitesinin yetersiz hale gelebileceğini ifade eder.
Uzun Vadeli TP	BB+	Yükümlünün taahhütlerini karşılamada kapasite sorunu yaşamadığını, ancak, maruz kaldığı iş, mali ve ekonomik koşullardaki olumsuzluklar nedeniyle söz konusu kapasitesinin yetersiz hale gelebileceğini ifade eder.

**JCR Eurasia Ratings**, Türkiye'nin BB olan kredi notunu 23 Mayıs 2013 tarihinde 2 basamak artırarak yatırım yapılabilir kredi notu olan BBB-'ye yükseltmiştir. Bu süreci takiben, 29 Mayıs 2013 tarihinde yayınladığı açıklamada, Garanti'nin Uzun Vadeli YP notunu BBB-'den BBB'ye, Uzun vadeli TP notunu BBB'den BBB+'ya, Kısa Vadeli TP notunu da A-3'ten A-2'ye yükseltmiş, görünümü ise Durağan olarak teyit etmiştir. Uzun Vadeli Ulusal Notu "AAA(Trk)", Kısa Vadeli Ulusal Notu "A-1+(Trk)", Kısa Vadeli YP notu "A-3", Desteklenme Notu "1", Ortaklardan Bağımsızlık Notu "A" olarak teyit etmiştir. JCR Eurasia Ratings tarafından verilen uzun vadeli YP ve TP notları, Türkiye'ye verilen ülke notlarının sırasıyla bir ve iki barem üzerinde olup yatırım yapılabilir derecelendirmesindedir. JCR Eurasia Ratings, 28 Nisan 2014 tarihinde yayınladığı en son Garanti Bankası Rating raporuyla yukarıda bahsedilen Garanti Bankası ratinglerini teyit etmiştir.

JCR Eurasia Rating		
Uzun Vadeli Ulusal	AAA(Trk)	Yükümlünün, mevcut taahhütlerini yerine getirmekte en yüksek kapasiteye sahip olduğunu gösterir.
Uzun Vadeli Uluslararası YP	BBB	Yükümlünün, mevcut taahhütlerini yerine getirmede yeterli kapasiteye sahip olduğunu gösterir. Bununla birlikte, bu kapasitenin, diğer yüksek derecelere kıyaslandığında, gelecek dönemlerde azalma ihtimali daha fazladır.
Uzun Vadeli Uluslararası TP	BBB+	Yükümlünün, mevcut taahhütlerini yerine getirmede yeterli kapasiteye sahip olduğunu gösterir. Bununla birlikte, bu kapasitenin, diğer yüksek derecelere kıyaslandığında, gelecek dönemlerde azalma ihtimali daha fazladır.

**GARANTİ YATIRIM MENKUL DEĞERLER A.Ş.**  
 Büyükdere Mahallesi Tepecik Yolu  
 Katmerkent Sok. No: 124337  
 Beşiktaş - İSTANBUL

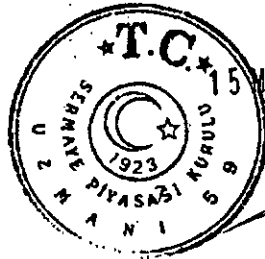

**T. Garanti Bankası A.Ş.**  
 Genel Müdürük



## 1.2. Dayanak varlıktaki deęişikliklerin varant deęeri üzerindeki etkileri:

Yatırım kuruluşu varantlarına yapılan yatırım aynı zamanda dayanak varlığa yatırım yapmaya ilişkin riskleri de taşıyabilir. Dayanak varlık deęerinin, ilgili varantın işlem gördüğü süre boyunca, göstermiş olduđu deęişimler, bu varlığa ilişkin her türlü alım satım işlemleri, yurtiçi ve yurtdışı makro göstergeler, yasal düzenlemeler ve spekülasyonları da içerecek şekilde birçok deęişikenden kaynaklanabilir. Bu deęişim, dayanak varlık deęerinin yükselmesi yada düşmesi yönünde olabilir. Dayanak varlık deęerindeki her türlü hareket varantın fiyatını etkileyebilecektir.

Dayanak varlığın deęerinin hesaplanmasındaki her türlü deęişiklik, varantın Borsa'da işlem gördüğü süre boyunca fiyatında ve vade günü kullanım hakları üzerinde etki yaratabilir, uzlaş anında ödenecek nakit tutar üzerinde etki oluşturabilir.

Dayanak varlıkların geçmiş performansı gelecek performansının bir göstergesi olamaz.

Yatırımcıların varantlara ödedikleri bedel, ilgili dayanak varlık üzerinde önceden belirlenen bir tarihte nakdi uzlaş ile alma veya satma hakkının deęeridir. Dayanak varlığın uzlaş deęeri varant dönüşümünde esastır. Bu nedenle, vade sonunda bu dönüşümün olmaması durumunda varantlar tamamen deęerini kaybedebilir. Başka bir ifade ile yatırımcılar varant alımı için yaptıkları yatırımın tamamını veya bir kısmını kaybedebilir.

Dayanak varlığın farklı bir para biriminde olması halinde, yatırımcılar döviz kuru riskine maruz kalabilirler. Uluslararası döviz piyasalarındaki gelişmeler, makroekonomik etkenler, merkez bankaları ve diđer otoritelerin aldığı kararlar para birimleri arasındaki kurları etkileyebilir.

Dayanak varlık uzlaşma para birimine ait faiz oranındaki dalgalanma, varantlar için faiz riski doğurabilir. Faiz oranları aynı şekilde uluslararası döviz piyasalarındaki gelişmeler, makroekonomik etkenler, merkez bankaları ve diđer otoritelerin aldığı kararlardan etkilenebilir. Dayanak varlık, sabit faiz getirili bir menkul kıymet ise veya sabit faiz getirili bir menkul kıymet içeriyorsa, ilgili menkul kıymet faiz oranlarındaki dalgalanmalardan etkilenebilir.

Varantların piyasa deęeri, vadelerine kalan süreden etkilenebilir. Varantların zaman deęeri dayanak varlıkların deęerindeki deęişiklik ve diđer etkenlerden de bağımsız olarak vadesi yaklaştıkça düşebilir ve vade gününde sıfırlanabilir.

Diđer bir çok etmen ile birlikte veya tek başına varantın vadesine kalan süre de varant deęeri üzerinde etki yaratabilmektedir. Varant alımı yapılması ile birlikte kazanılan hakların kullanımına ilişkin yatırımcılar tarafından bağımsız iradeleri ile yapılacak deęerlendirmede bu süre etki yaratabilir. Tek başına vadeye kalan gün sayısının azalması varantı piyasa deęerinin azalmasına neden olabilir.

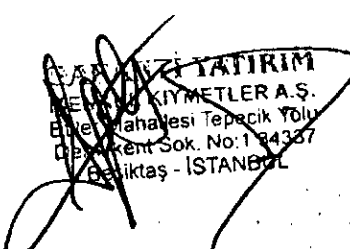
  
T.C. GARANTİ BANKASI A.Ş.  
Genel Müdürü

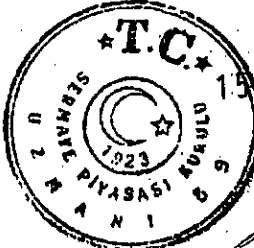
  
T.C. GARANTİ BANKASI A.Ş.  
15 Mayıs 2014

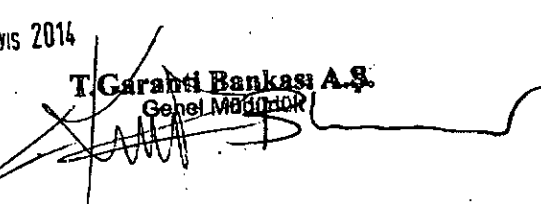
  
T.C. Garanti Bankası A.Ş.  
Genel Müdürü

8

### 1.3. İhraç Edilen Yatırım Kuruluşu Varantlarına ve İlgili Dayanak Varlıklara/Göstergelere İlişkin Riskler:

Yatırım kuruluşu varantlarına yapılan yatırım aynı zamanda dayanak varlığa yatırım yapmaya ilişkin riskleri de taşıyabilir. Dayanak varlık değerinin, ilgili varantın işlem gördüğü süre boyunca, göstermiş olduğu değişimler, bu varlığa ilişkin her türlü alım satım işlemleri, yurtiçi ve yurtdışı makro göstergeler, yasal düzenlemeler ve spekülasyonları da içerecek şekilde birçok değişkenden kaynaklanabilir. Bu değişim, dayanak varlık değerinin yükselmesi yada düşmesi yönünde olabilir. Dayanak varlık değerindeki her türlü hareket varantın fiyatını etkileyebilecektir.

Dayanak varlıkların geçmiş performansı gelecek performansının bir göstergesi olamaz.

Yatırımcıların varantlara ödedikleri bedel, ilgili dayanak varlık üzerinde önceden belirlenen bir tarihte nakdi uzlaşa ile alma veya satma hakkının değeridir. Dayanak varlığın uzlaşa değeri varant dönüşümünde esastır. Bu nedenle, vade sonunda bu dönüşümün olmaması durumunda varantlar tamamen değerini kaybedebilir. Başka bir ifade ile yatırımcılar varant alımı için yaptıkları yatırımın tamamını veya bir kısmını kaybedebilir.

Yatırımcıların yatırım kuruluşu varantlarında işlem yapmadan önce bu izahnamede ve/veya ilgili sirkülerde sayılan risklerin yanı sıra, öngörülmemiş riskler ile de karşılaşabileceklerinin farkında olmaları ve kabul etmeleri gerekmektedir. Yatırımcılar varantlarda işlem yapmadan önce riskler de dahil olmak üzere varantların işleyişine vakıf olmaları ve yatırım kararlarını kendi beklentilerine göre vermeleri gerekmektedir.

### 1.4. Yatırım Kuruluşu Varantı Yatırımlarına İlişkin Riskler

Yatırım kuruluşu varantlarına yatırım yapacak yatırımcıların işbu izahnamede sunulan tüm bilgileri detaylı bir şekilde incelemeleri gerekir, ayrıca yatırım kuruluşu varantlarının hukuksal, vergisel ve gerekli konularda danışmanlarından görüş alarak değerlendirme yapmalıdırlar.

Yatırım kuruluşu varantlarının doğası gereği yatırımcılar söz konusu varantlara yaptıkları yatırımlarının hepsini kaybetme riski bulunmaktadır. Vade sonunda uzlaşma olmaz ise varantlar değersiz olarak itfa olacaktır.

### 1.5. Varantların Sağladığı Hakların Dayanak Varlığa Bağlılığı

Yatırım kuruluşu varantları dayanak varlık üzerinde, önceden belirlenen bir fiyattan belirli bir tarihte nakdi uzlaşa ile alma veya satma hakkı vermektedir. Varantın fiyatı, söz konusu hakkı elde edebilmek için ödenen bedeldir. Bu bedelin değerini etkileyen önemli faktörlerden biri dayanak varlığın spot fiyatı ve bu fiyatın piyasadaki aşağı veya yukarı yönlü hareketidir. Varantın vadesine kalan gün sayısı, faiz hadleri, temettü beklentisi, arz talep dengesi, piyasa beklentileri ve likidite şartları da varant fiyatını etkileyen diğer bazı önemli faktörlerdir.

**T.C. GARANTİ YATIRIM MENKUL KIYMETLER A.Ş.**  
Etiler Mahallesi Tepecik Yolu  
D.İ.İ. Sok. No:1 34337  
Beşiktaş - İSTANBUL

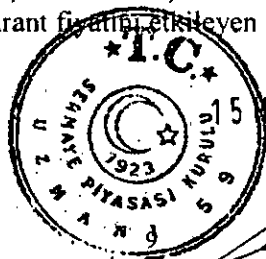

**T. Garanti Bankası A.Ş.**  
Genel Müdür

Dayanak varlığın farklı bir para biriminde olması halinde, yatırımcılar döviz kuru riskine maruz kalabilirler. Uluslararası döviz piyasalarındaki gelişmeler, makroekonomik etkenler, merkez bankaları ve diğer otoritelerin aldığı kararlar para birimleri arasındaki kurları etkileyebilir.

Dayanak varlık uzlaşma para birimine ait faiz oranındaki dalgalanma, varantlar için faiz riski doğurabilir. Faiz oranları aynı şekilde uluslararası döviz piyasalarındaki gelişmeler, makroekonomik etkenler, merkez bankaları ve diğer otoritelerin aldığı kararlardan etkilenebilir. Dayanak varlık, sabit faiz getirili bir menkul kıymet ise veya sabit faiz getirili bir menkul kıymet içeriyorsa, ilgili menkul kıymet faiz oranlarındaki dalgalanmalardan etkilenebilir.

Varantların piyasa değeri, vadelerine kalan süreden etkilenebilir. Varantların zaman değeri dayanak varlıklarının değerindeki değişiklik ve diğer etkenlerden de bağımsız olarak vadesi yaklaştıkça düşebilir ve vade gününde sıfırlanabilir.

### 1.6. İtfaya Kadar Nakit Akışı

Amerikan Tipi varantlar, yatırımcısına dayanak varlığı vade boyunca alım veya satım hakkını verir, bu hakkın kullanımı için yatırımcıların gerekli bildirim prosedürüne uymaları gerekir.

Avrupa Tipi varantlar, yatırımcısına dayanak varlığı sadece vade sonunda alım veya satım hakkını verir, yatırımcılar vade sonuna kadar herhangi bir dönüşüm işlemi gerçekleştiremeyeceklerini bilmelidirler. Varantlar periyodik ödeme esasları içermiyorsa, varantların nakde çevrilmesi için ikincil piyasada satış işlemi gerçekleştirilmesi gerekmektedir. Yatırımcılar bu durumda değişen piyasa ve diğer faktörlerin varantların ikincil piyasa işlemlerindeki değerine dolayısıyla yatırımcıların satış fiyatını olumsuz olarak etkileyebileceğini bilmeleri gerekir.

### 1.7. Olağandışı Nedenlerden Dolayı Erken Fesih Halleri, Hukuka Aykırılık ve Mücbir Sebep Piyasa Bozulması Olayları, Ayarlamalar ve Yatırım Kuruluşu Varantlarının Erken Feshi

İhraççı, kontrolü dışında kalan nedenlerden dolayı, Yatırım Kuruluşu Varantları çerçevesindeki edimlerinin ifasının her nedenle olursa olsun tümüyle veya kısmen hukuka aykırı veya uygulanmaz olduğuna karar verirse veya kontrolünün dışında kalan nedenlerle, yatırım kuruluşu varantlarına ilişkin riskten korunma pozisyonlarını sürdürmesinin kedisinden açısından artık yasal veya uygulanabilir niteliğinin katılmadığını tespit ederse, dilediği takdirde ve yükümlülük altına girmeksizin, aracı yatırım kuruluşu yatırımcılarına bildirimde bulunarak yatırım kuruluşu varantlarını zamanından önce kullanabilir, itfa veya fesih edebilir.

Bu durumda yürürlükteki kanunlar uyarınca izin verilmesi halinde ve verildiği ölçüde, ihraççı varant sahiplerine ellerinde bulundurdukları her bir varant payı için, hesaplama kuruluşu tarafından hesaplanacak gerçekçi piyasa değerinden riskten korunma için alınmış pozisyonlarının kapatılması sonucu oluşacak ve diğer maliyetlerin düşülmesi ile bulunacak tutarı ödeyecektir.

**GARANTİ YATIRIM**  
MENKUL KIYMETLER A.Ş.  
Etiler Mahallesi Tepecik Yolu  
Değirment Sok. No:1/4337  
Beşiktaş - İSTANBUL

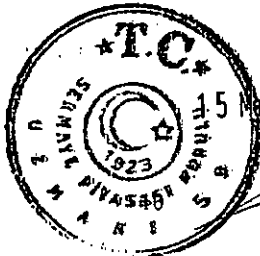

**T. Garanti Bankası A.Ş.**  
Genel Müdürlük

Hesaplama kuruluđu tarafından piyasa bozulması olayının gerekleđtiđinin tespit edilmesi durumunda dayanak varlıkla ilgili deđerleme iřleminde ve uzlařı iřleminde gecikme yařanabilir.

Yatırımcıların bu maddede belirtilen hususlara ek olarak ilgili sirkülerde yer alan "Ayarlama" hükmlerini incelemeleri gerekmektedir.

### 1.8. İhraının Ödeme Gücü

İhraı, ihra ettiđi varantların vade sonundaki nakdi uzlařı yoluyla ortaya ıkabilecek ödemenin yapılması ile sorumludur. Yatırımcılar, Garanti Bankası varantlarında iřlem yaptıklarında, vade sonunda nakdi uzlařıdan kaynaklanan bu yükümlölüklerin zamanında yerine getirilememe riski bulunduđunu anlamalıdır. Bu anlamda ihraının kredibilitesine iliřkin her türlü olumsuz beklenti varant fiyatlarını olumsuz etkileyebilir.

### 1.9. Kullanım Süreleri

Kaydi uzlařma geređi varantların uzlařma iřlemlerinde dayanak varlıđın alım ve/veya satımının esas olduđu yatırımcılar tarafından bilmelidir. Buna göre yatırımcılar uzlařı durumunda gerekleřecek dayanak varlıđın alım ve/veya satım iřlemi için iřlemin gerektirdiđi kadar dayanak varlıđı ve/veya nakdi sađlamak ile mükelleftir. Uzlařma iřlemi için takas yükümlölüđünü yerine getiremeyen yatırımcılar temerrüde düřmüş sayılacaktır. Temerrüt esasları ayrıca varantların sirkülerinde belirtilecektir.

Yatırım kuruluđu varantlarının uzlařı řekli sirkülerde belirtilecektir. Varantlarda iřlem yapmadan önce sirkülerde belirtilen uzlařı prosedürü yatırımcılar tarafından detaylı incelemelidir. Sirkülerde belirtilen prosedüre uyulmaması durumunda uzlařı iřlem talebi hüksüz kalabilir ve/veya yatırımcı temerrüde düřebilir. Temerrüt esasları varantların sirkülerinde belirtilecektir. Bu durumda yatırımcının uzlařı prosedürüne uymamasından dolayı uğrayacađı zarardan ihraı sorumlu deđildir.

### 1.10. Kullanım Takas Süresi

Yatırım kuruluđu varantlarının vade sonunda veya vadeden önce uzlařıya konu olabilecek varantlarda vadeden önce uzlařı olması durumunda, uzlařma iřleminin takasının gerekleřmesi vade veya uzlařı bildirimini takip eden belli bir süre içerisinde gerekleřecektir. Bu hem nakdi uzlařı hem de kaydi uzlařı öngörlen varantlar için geçerlidir. Uzlařı iřlemi takas süresi sirkülerde belirtilecektir. Yatırımcılar varant dönüřümündeki bu uzlařı iřlemi takas süresinin nakit akıřını etkileyebileceđini bilmelidirler.

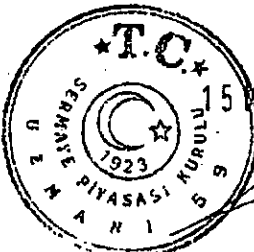
  
T.C. SERMAYE PİYASASI KURULU  
15 Mayıs 2014  
Garanti Bankası A.ř.  
Genel Müdür  
GARANTİ YATIRIM MENKUL DEĞERLER A.ř.  
Etiler Mahallesi Tepecik Yolu  
Deđirlik Sok. No: 134337  
Beřiköy - İSTANBUL

### 1.11. Borsada İşlem Görme ve Likidite

Varant işlemlerinde Borsa Yönetim Kurulu tarafından yetkilendirilmiş, sorumlu olduğu varantlarda piyasanın dürüst, düzenli ve etkin çalışmasını sağlamak, likit ve sürekli bir piyasanın oluşmasına katkıda bulunmak amacıyla faaliyet gösteren ve kotasyon vermekle yükümlü olan Borsa üyesi aracı kuruluşlar bulunmaktadır. Varantlar, Borsa İstanbul Kurumsal Ürünler Pazarı altındaki Varant Pazarı'nda piyasa yapıcısının verdiği kotasyonlarla şekillenen çok fiyat – sürekli müzayede sistemi ile işlem görecektir.

Yatırımcılar ve piyasa yapıcısı, Kurumsal Ürünler Pazarı altındaki Varant Pazarı'nda, Borsa İstanbul'un Yatırım Kuruluşu Varantlarının Borsada Kotasyonu ve İşlem Görmesine İlişkin Usul ve Esas'larına ilişkin genelgesinde belirtilen usuller çerçevesinde işlem yaparlar.

Piyasa yapıcısının faaliyetlerinin dışında kalan, varant yatırımcılarının alım satım işlemlerinden oluşan likit bir piyasanın varlığı, ihraççı ve/veya piyasa yapıcısının yapabileceklerinin ötesinde bir çok farklı nedene dayanmaktadır. Bu sebeple böyle bir piyasanın varlığını öngörmek mümkün değildir.

Varantlar BİAŞ Kurumsal Ürünler Pazarı altında Varant Pazarı'nda piyasa yapıcı destekli çok fiyat ve sürekli müzayede sistemi ile işlem görecektir. Kurumsal Ürünler Pazarı ile ilgili esaslar BİAŞ'ın 17.09.2009 tarihli 307 sayılı genelgesi ile belirlenmiştir. Yatırım Kuruluşu Varantları'nın Borsa'da Kotasyonu ve İşlem Görmesine İlişkin Usul ve Esaslar da BİAŞ'ın 05.10.2010 tarihli ve 318 sayılı genelgesi ile belirtilmiştir. Ayrıca piyasa yapıcısının vermesi gereken alım satım emir miktarları ve esasları da ilgili genelgelerde belirtilmiştir. Bu tebliğlere ve genelgelere [www.borsaistanbul.com](http://www.borsaistanbul.com) internet adresinden ulaşılabilir. Yatırımcılar varantlarla ilgili işlem yapmadan önce bu tebliğ ve genelgeleri dikkate almaları gerekir.

Piyasa yapıcılığına ilişkin hükümler saklı kalmak koşuluyla varantların ikincil piyasasının gelişmemesi veya gelişmesi, gelişmesi durumunda ne ölçüde olacağı, alım satım fiyatları veya piyasanın likiditesini öngörmek mümkün değildir.

### 1.12. Varant Sırasının Geçici Olarak İşleme Kapatılması

Dayanağı endeks olan varantlarda endekse dahil hisse senetlerinden işleme kapatılanlar olsa dahi varant işleme kapatılmaz. Endeks hesaplamaya devam ettiği sürece varant sırası da açık kalır. Ancak endeks hesaplamasında bir aksaklık yaşanması durumunda varant sırası işleme kapatılabilir. Yaşanan aksaklık neticesinde veya yatırımcı çıkarlarının korunmasına yönelik olarak piyasa yapıcısı Borsa Başkanlığı'ndan ilgili olduğu varant sıralarının geçici olarak işleme kapatılmasını talep edebilir. Söz konusu talep Borsa Başkanlığı'na değerlendirilir.

Piyasa yapıcısının faaliyetlerinin Kurul onayıyla geçici ya da sürekli olarak durdurulması ya da piyasa yapıcısının olmaya ilişkin şartları yitirdiğinin Kurul tarafından tespiti veya Kurul tarafından onaylanacak haklı gerekçeler nedeniyle piyasa yapıcısında değişiklik olması durumlarında Kurul tarafından yeni bir piyasa yapıcısı atanıncaya kadar ilgili varantların işlem sırası geçici olarak durdurulur.

**GARANTİ YATIRIM MENKUL DEĞERLER A.Ş.**  
Etiler Mahallesi Tepecik Yolu  
Denizüstü Sok. No:1 34397  
Beşiktaş - İSTANBUL

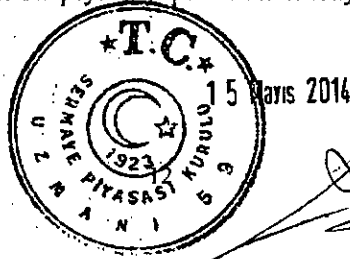

**T. Garanti Bankası A.Ş.**  
Genel Müdür

### 1.13. Piyasa Yapıcısının Kotasyon Verme Zorunluluğunun Bulunmadığı Haller

T. Garanti Bankası A.Ş. Yatırım Kuruluşu Varantlarının piyasa yapıcısı olan Garanti Yatırım Menkul Kıymetler A.Ş. aşağıdaki hallerin gerçekleşmesi üzerine Varant Pazarında vermeye mükellef olduğu varant alım ve satım kotasyonlarını durdurabilir.

- Dayanak varlığın sırasının kapalı olması
- Piyasa yapıcısının kotasyon girişi için kullandığı ExAPI'de yada bağlantıda sorun olması
- Dayanak varlıkta fiyat oluşmaması
- İlgili HSPM genelgelerinde yer alan olağanüstü durumların ortaya çıkması durumunda seansın durdurulduğunda, açılmamasında
- Dayanak varlığın o seans için marjının serbest olması durumunda fiyat oluşuncaya kadar
- Borsa Başkanlığı tarafından kabul edilecek nitelikteki diğer durumlar

### 1.14. Piyasa Yapıcılığının İptali

Piyasa yapıcısının faaliyetlerinin Kurul onayıyla yada sürekli olarak durdurulması yada piyasa yapıcısı olmaya ilişkin şartları yitirdiğinin Kurul tarafından tespiti veya Kurul tarafından onaylanacak haklı gerekçeler nedeniyle piyasa yapıcısında değişiklik olması durumlarında Kurul tarafından yeni bir piyasa yapıcısı atanıncaya kadar ilgili Varantların işlem sırası geçici olarak durdurulur. İşlem sırası durdurulduktan sonra ilgili Tebliğ'de belirtilen süre içerisinde yeni bir piyasa yapıcısı belirlenmezse, (Kurul tarafından yeni piyasa yapıcısı atanmasına ilişkin yeni bir karar alınmadığı sürece), varantın işlem sırası vade sonuna kadar kapalı kalır. Yatırımcılar bu durumda ellerinde bulundurdukları yatırım kuruluşu varantlarının satış işlemlerini gerçekleştiremeyeceklerdir. Yatırımcılar varant sırasının kapatılması veya piyasa yapıcılığının iptal olması halinde, ellerinde bulundurdukları varantların vade sonunda dönüşümü olması durumunda, nakit uzlaşma yönetimi ile varantın kendisine sağladığı hakları kullanırlar.

Piyasa yapıcı kurumlar "Piyasa Yapıcılık Taahhünamesi" imzalamak zorundadırlar. Piyasa Yapıcılık Taahhünamesi'ne aykırı davranan üyelerin piyasa yapıcılığı görevine BİAŞ tarafından son verilir.

### 1.15. Varantlar ile Korunma

Varantlar önceden alınmış bir pozisyonu koruma amaçlı olarak da kullanılabilir. Yatırımcılar sahip oldukları pozisyonların ters pozisyonu olacak şekilde varantlarda işlem yaparak korunma sağlayabilirler. Ancak korunma amacıyla gerçekleştirilen bu varant işlemlerinde, taşınan pozisyon ile varantın vadesi, dayanak varlığı, dönüşüm oranı gibi tüm özelliklerin uyumlu olmasına dikkat edilmelidir. Korunmanın gerçekleşmesinde taşıdığı mevcut pozisyonunun fiyat hareketliliği ve likiditesi de önemlidir. Yatırımcı tarafından gerek özenin gösterilmesine karşın bile yatırımcının beklentisini karşılayan bir korunma sağlanamayabilir.

**GARANTİ YATIRIM MENKUL KIYMETLER A.Ş.**  
Etiler Mahallesi Tepecik Yolu  
Domitien Sok. No:1 Kat:37  
Beştepe - İSTANBUL

**T.C. GARANTİ BANKASI A.Ş.**  
Genel Müdürü

5 Mayıs 2016

Dayanak varlık ile korunması amaçlanan pozisyon ilişkili hareket etmeyebilir. Vade boyunca varant fiyatı ile ve vade sonunda dayanak varlık uzlaşma değeri ile korunması amaçlanan pozisyonun değerlendirilmesinde farklılıklar oluşabilir. Nakit uzlaşma sonucunda ödemenin vade sonunu takiben üçüncü işgünü yapılması sonucunda nakit akışında farklılıklar oluşabilir.

Varantın vadesinde sağlamış olduğu hakların dışında, vadeye kadar olan dönemde borsada oluşan varant fiyatlarının, sadece dayanak varlığın spot piyasadaki değişimlerine bağlı olmadığı unutulmamalı, korunma amaçlı işlemlerde bu noktaya özellikle dikkat edilmelidir.

Varantın işleme koyma fiyatı koruma işlemleri için uygun olmayabilir. Aynı riskler, alınan varant pozisyonlarının diğer piyasalarda korunması açısından da geçerlidir. Yatırımcıların varantlar ile ilgili koruma işlemlerinde bu ve bunlar gibi diğer etkenleri göz önüne almaları ve ortaya çıkabilecek riskleri üstlenmeleri gerekmektedir.

#### 1.16. Egzotik Unsurlar

“Egzotik” olarak tanımlanan yatırım kuruluşu varantları farklı şekilde tasarlanmış olabilir. Egzotik özelliğe sahip olması durumunda ilgili yatırım kuruluşu varantlarının özellikleri sirkülerde detaylı olarak belirtilecektir. Yatırımcılar söz konusu egzotik varantların etkileri konusunda bilgilendirilecek ve uyarılacaktır.

#### 1.17. Ek Riskler

Kurulun, varant ihracına ilişkin ihracının yapmış olduğu başvuruyu belirteceği herhangi bir sebep ile kabul etmemesi halinde ihrac gerçekleşmez.

İhracının Kurulca kabul edilen uluslararası derecelendirme kuruluşlarından notlandırma ölçeğine göre yatırım yapılabilir düzeydeki notların içerisinde en yüksek üçüncü ve üstü seviyeye gelen uzun vadeli talebe bağlı derecelendirme notunun varantların satışı sırasında belirtilen notun altına düşmesi durumunda, varant ihracı Kurul tarafından durdurulur ve yeni varant ihracına Kurulca izin verilmez. İhrac edilmiş ve işlem görme olan varantlar ise işlem görmeye devam eder.

#### 1.18. Varantlarda piyasa yapıcılığı, borsada işlem görme ve likidite koşulları:

Varant işlemlerinde Borsa Yönetim Kurulu tarafından yetkilendirilmiş, sorumlu olduğu varantlarda piyasanın dürüst, düzenli ve etkin çalışmasını sağlamak, likit ve sürekli bir piyasanın oluşmasına katkıda bulunmak amacıyla faaliyet gösteren ve kotasyon vermekle yükümlü olan Borsa üyesi aracı kuruluşlar bulunmaktadır. Varantlar, BİAŞ Kurumsal Ürünler Pazarı altındaki Varant Pazarı’nda piyasa yapıcısının verdiği kotasyonlarla şekillenen çok fiyat – sürekli müzayede sistemi ile işlem görecektir.

Yatırımcılar ve piyasa yapıcısı, Kurumsal Ürünler Pazarı altındaki Varant Pazarı’nda, BİAŞ’ın Yatırım Kuruluşu Varantlarının Borsada Kotasyonu ve İşlem Görmesine İlişkin Usul ve Esas’larına ilişkin genelgesinde belirtilen usuller çerçevesinde işlem yaparlar.

GARANTİ YATIRIM  
MENKUL KIYMETLER A.Ş.  
Etiler Mahallesi Tepedik Yolu  
No:1 Kat:337  
Beşiktaş - İSTANBUL

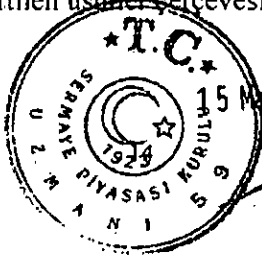

T. Garanti Bankası A.Ş.  
Genel Müdürük

Piyasa yapıcısının faaliyetlerinin dışında kalan, varant yatırımcılarının alım satım işlemlerinden oluşan likit bir piyasanın varlığı, ihraççı ve/veya piyasa yapıcısının yapabileceklerinin ötesinde bir çok farklı nedene dayanmaktadır. Bu sebeple böyle bir piyasanın varlığını öngörmek mümkün değildir.

#### 1.19. Varantların pazardan çıkarılması veya varant sırasının geçici olarak işleme kapatılması:

Borsada işlem gören varantlar; varantın vadesinin dolması, sepet varantlar ve endekse dayalı varantlar hariç olmak üzere, varantın dayanak varlığının birleşme, devrolma veya diğer nedenler ile kottan çıkarılması durumlarında Borsa kotundan ve pazardan sürekli olarak çıkarılır.

Dayanağı hisse senedi(pay) olan varantlarda, ilgili hisse senedinin sırasının işleme kapatılması durumunda, bu hisse senedi ile ilgili varantın sırası da işleme kapatılır.

Dayanağı endeks olan varantlarda endekse dahil hisse senetlerinden işleme kapatılanlar olsa dahi varant işleme kapatılmaz. Endeks hesaplamaya devam ettiği sürece varant sırası da açık kalır. Ancak endeks hesaplamasında bir kesinti yaşanması durumunda sıra işleme kapatılabilir.

Yaşanan bir aksaklık neticesinde ya da yatırımcı çıkarlarının korunmasına yönelik olarak piyasa yapıcı Borsa Başkanlığı'ndan ilgili olduğu varant sıralarının geçici olarak işleme kapatılmasını talep edebilir. Söz konusu talep borsa başkanlığınca değerlendirilir.

Piyasa yapıcısının faaliyetlerinin kurul onayı ile geçici ya da sürekli olarak durdurulması yada piyasa yapıcı olmaya ilişkin şartları yitirdiğinin Kurulca tespiti veya Kurul tarafından onaylanacak haklı gerekçeler nedeniyle piyasa yapıcısında değişiklik olması durumlarında Kurul tarafından yeni bir piyasa yapıcı atanıncaya kadar ilgili varantların işlem sırası geçici olarak durdurulur. İşlem sırası durdurulduktan sonra tebliğ 'de belirtilen süre içerisinde yeni bir piyasa yapıcı belirlenemez ise, (Kurul tarafından yeni bir piyasa yapıcı atanmasına ilişkin yeni bir karar alınmadığı sürece), varantın işlem sırası vade sonuna kadar kapalı kalır.

Varant ihraççısının herhangi bir varantta yükümlülüklerini yerine getirememesi, ihraççı ile ilgili iflas, konkordato talebinde bulunulması durumunda, ihraççının tüm varantları işleme kapatılır.

#### 1.20. Risk bildirimi

Aşağıda belirtilen detaylar yatırımcıyı genel olarak mevcut riskler hakkında bilgilendirmeyi amaçlamakta olup, varantların alım satımından ve uygulamadan kaynaklanabilecek tüm riskleri kapsamayabilir. Bu nedenle varant alımı gerçekleştirilmeden önce dikkatli bir şekilde araştırma yapılmalıdır.

- Yatırım kuruluşu nezdinde açtıracağınız hesap ve bu hesap üzerinden gerçekleştirilecek tüm işlemler için Sermaye Piyasası Kurulu, borsalar, takas ve saklama merkezleri tarafından çıkartılan ilgili her türlü mevzuat ve benzeri tüm idari düzenleme hükümleri uygulanacaktır.

GARANTİ YATIRIM MENKUL DEĞERLER A.Ş.  
Etiler İşletmesi Tepecik Yolu  
Demirtepe Sok. No:1 34337  
34106 - İSTANBUL

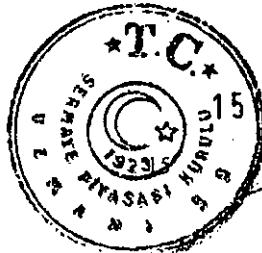

T. Garanti Bankası A.Ş.  
Genel Müdürük



- Varant işlemleri çeşitli oranlarda riske tabidir. Piyasada oluşacak fiyat hareketleri sonucunda aracı kuruluşa yatırdığınız paranın tümünü kaybedebileceğiniz gibi, kayıplarınız yapacağınız işlemin türüne göre yatırdığınız para tutarını dahi aşabilecektir.
- Kaldıraç etkisi nedeniyle varant alım işlemi yapmanın piyasada lehe çalışabileceği gibi aleyhe de çalışabileceği ve bu anlamda kaldıraç etkisinin tarafınıza yüksek kazançlar sağlayabileceği gibi zararlara da yol açabileceği ihtimali göz önünde bulundurulmalıdır.
- Bir varant satın alırsanız ve varantın sağladığı dayanak varlığı ya da göstergesi önceden belirlenen bir fiyattan belirli bir tarihte veya belirli bir tarihe kadar alma veya satma hakkını kullanmamaya karar verirsiniz, riskinizi varanta ödediğiniz bedel ve buna ek olarak ödeyeceğiniz komisyon ve diğer muamele ücreti ile sınırlamanız mümkündür.
- Aracı kuruluşun piyasada işlem yapacağınız varantlara ilişkin olarak tarafınıza aktaracağı bilgiler ve yapacağı tavsiyelerin eksik ve doğrulamaya muhtaç olabileceği tarafınızca dikkate alınmalıdır.
- Varant alım satımına ilişkin olarak aracı kuruluşun yetkili personelince yapılacak teknik ve temel analizden kişiden kişiye farklılık arz edebileceği ve bu analizlerde yapılan öngörülerin kesin olarak gerçekleşmemesi olasılığının bulunduğu dikkate alınmalıdır.
- Varant ihracı nedeniyle ihracının maruz kaldığı risklere ilişkin risk yönetim politikasının izahnamede yer alması zorunludur. İzahname, Tebliğ uyarınca ihracçı ile piyasa yapıcının internet sitesinde yayınlanır. İhracının risk yönetim politikası, yatırım kararınızı vermeden önce dikkatle okunmalıdır.
- Yabancı para cinsinden düzenlenen varantlar ve/veya varantların dayanak varlığında, yukarıda sayılan risklere ek olarak kur riskinin olduğunu, kur dalgalanmaları nedeniyle Türk Lirası bazında değer kaybı olabileceği, devletlerin yabancı sermaye ve döviz hareketlerini kısıtlayabileceği, ek ve/veya yeni vergiler getirebileceği, alım satım işlemlerinin zamanında gerçekleşmeyebileceği bilinmelidir.
- İşlemlerimize başlamadan önce, aracı kuruluşlarından yükümlü olacakları bütün komisyon ve diğer muamele ücretleri konusunda teyit almalıdırlar. Eğer ücretler parasal olarak ifade edilmemişse, ücretlerin parasal olarak size nasıl yansıtacağı ile ilgili anlaşılır örnekler içeren yazılı bir açıklama talep etmelidir.

## 2. HALKA ARZ EDİLECEK VARANTLARA İLİŞKİN BİLGİLER

### 2.1. Varantlara İlişkin Bilgiler

#### 2.1.1. Varant/ ihracına ilişkin yetkili organ kararları:

10/01/2013 tarihinde toplanan Bankamız Yönetim Kurulu tarafından, beheri 1 Kuruş itibari değerli olmak üzere toplam 50.000.000 Türk Lirası itibari değerli 5.000.000.000 adet "Garanti

**GARANTİ YATIRILMA**  
**NEKUL KIYMETLER A.Ş.**  
 Etiler Mahallesi Tepecik Yolu  
 Döner Kent Sok. No:1 34337  
 Beşiktaş - İSTANBUL

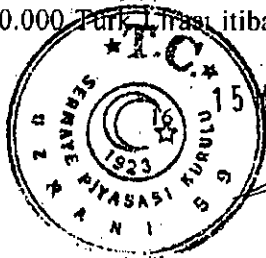

**T. Garanti Bankası A.Ş.**  
 Genel Müdürlük

Bankası Yatırım Kuruluşu Varantı" ihracı için Sermaye Piyasası Kurul Kayıt Başvurusu yapılması, ihraç tarihleri ve tertiplerinin türü, tipi, uzlaşma şekli, dayanak varlığı, işleme koyma fiyatı, vadesi, dönüşüm oranı, işleme koyma esasları ve diğer özelliklerinin belirlenmesi, yapılacak varant ihraçları ile ilgili piyasa yapıcısı olarak Garanti Yatırım Menkul Kıymetler A.Ş.'nin belirlenmesi ve bu kapsamda Bankacılık Düzenleme ve Denetleme Kurulu, Sermaye Piyasası Kurulu, İstanbul Menkul Kıymetler Borsası ve diğer ilgili merciler nezdinde gerekli başvuruların ve sair işlemlerin yapılması ve tamamlanması hususlarında Genel Müdürlüğe yetki verilmesi kararı alınmıştır.

#### 2.1.2. İhraç edilecek varantların;

##### OZGBJ KISA KODLU İHRAÇ:

- Türü:** Alım Varantı
- Tipi:** Avrupa
- Uzlaşma şekli:** Nakit Uzlaşma
- Dayanak göstergesi:** BİST 30 Endeksi
- ISIN veya diğer menkul kıymet tanımlama kodu:** OZGBJ
- Kayden izlendiği kuruluşun unvanı ve adresi:** Merkezi Kayıt Kuruluşu A.Ş.

Merkezi Kayıt Kuruluşu A.Ş.'nin iletişim bilgilerine ilişkin detaylar aşağıdaki gibidir.

Adres: Askerocağı Cad. Süzer Plaza No:1-15 Kat:2 34367 Elmadağ Şişli/İstanbul

Tel: 212-334 57 00 Fax: 212-334 57 57

##### OZGBK KISA KODLU İHRAÇ:

- Türü:** Alım Varantı
- Tipi:** Avrupa
- Uzlaşma şekli:** Nakit Uzlaşma
- Dayanak göstergesi:** BİST 30 Endeksi
- ISIN veya diğer menkul kıymet tanımlama kodu:** OZGBK
- Kayden izlendiği kuruluşun unvanı ve adresi:** Merkezi Kayıt Kuruluşu A.Ş.

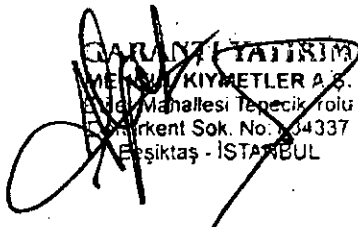
  
GARANTİ YATIRIM  
MENKUL KIYMETLER A.Ş.  
Etiler Mahallesi Tepecik Çolu  
Sarıyer Sok. No: 34337  
Etiler - ŞİŞLİ - İSTANBUL



15 Mayıs 2014

  
Garanti Bankası A.Ş.  
Genel Müdür

Merkezi Kayıt Kuruluşu A.Ş.'nin iletişim bilgilerine ilişkin detaylar aşağıdaki gibidir.

Adres: Askerocağı Cad. Süzer Plaza No:1-15 Kat:2 34367 Elmadağ Şişli/İstanbul

Tel: 212-334 57 00 Fax: 212-334 57 57

#### OZGBL KISA KODLU İHRAÇ:

- a) Türü: Alım Varantı
- b) Tipi: Avrupa
- c) Uzlaşma şekli: Nakit Uzlaşma
- d) Dayanak göstergesi: BİST 30 Endeksi
- e) ISIN veya diğer menkul kıymet tanımlama kodu: OZGBL
- f) Kayden izlendiği kuruluşun unvanı ve adresi: Merkezi Kayıt Kuruluşu A.Ş.

Merkezi Kayıt Kuruluşu A.Ş.'nin iletişim bilgilerine ilişkin detaylar aşağıdaki gibidir.

Adres: Askerocağı Cad. Süzer Plaza No:1-15 Kat:2 34367 Elmadağ Şişli/İstanbul

Tel: 212-334 57 00 Fax: 212-334 57 57

#### OZGBM KISA KODLU İHRAÇ:

- a) Türü: Alım Varantı
- b) Tipi: Avrupa
- c) Uzlaşma şekli: Nakit Uzlaşma
- d) Dayanak göstergesi: BİST 30 Endeksi
- e) ISIN veya diğer menkul kıymet tanımlama kodu: OZGBM
- f) Kayden izlendiği kuruluşun unvanı ve adresi: Merkezi Kayıt Kuruluşu A.Ş.

Merkezi Kayıt Kuruluşu A.Ş.'nin iletişim bilgilerine ilişkin detaylar aşağıdaki gibidir.

Adres: Askerocağı Cad. Süzer Plaza No:1-15 Kat:2 34367 Elmadağ Şişli/İstanbul

Tel: 212-334 57 00 Fax: 212-334 57 57

**GARANTİ YATIRIM MENKUL KIYMETLER A.Ş.**  
Etiler Mahallesi Tepecik Yolu  
Değirment Sok. No:1 34337  
Beşiktaş - İSTANBUL

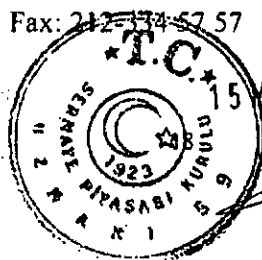

15 Mayıs 2014  
**T.Garanti Bankası A.Ş.**  
Genel Müdür

### OZGBN KISA KODLU İHRAÇ:

- a) Türü: Alım Varantı
- b) Tipi: Avrupa
- c) Uzlaşma şekli: Nakit Uzlaşma
- d) Dayanak göstergesi: BİST 30 Endeksi
- e) ISIN veya diğer menkul kıymet tanımlama kodu: OZGBN
- f) Kayden izlendiği kuruluşun unvanı ve adresi: Merkezi Kayıt Kuruluşu A.Ş.

Merkezi Kayıt Kuruluşu A.Ş.'nin iletişim bilgilerine ilişkin detaylar aşağıdaki gibidir.

Adres: Askerocağı Cad. Süzer Plaza No:1-15 Kat:2 34367 Elmadağ Şişli/İstanbul

Tel: 212-334 57 00 Fax: 212-334 57 57

### OZGBO KISA KODLU İHRAÇ:

- a) Türü: Alım Varantı
- b) Tipi: Avrupa
- c) Uzlaşma şekli: Nakit Uzlaşma
- d) Dayanak göstergesi: BİST 30 Endeksi
- e) ISIN veya diğer menkul kıymet tanımlama kodu: OZGBO
- f) Kayden izlendiği kuruluşun unvanı ve adresi: Merkezi Kayıt Kuruluşu A.Ş.

Merkezi Kayıt Kuruluşu A.Ş.'nin iletişim bilgilerine ilişkin detaylar aşağıdaki gibidir.

Adres: Askerocağı Cad. Süzer Plaza No:1-15 Kat:2 34367 Elmadağ Şişli/İstanbul

Tel: 212-334 57 00 Fax: 212-334 57 57

GARANTİ YATIRIM  
MENKUL KIYMETLER A.Ş.  
Etiler Mahallesi Tepeşik Yolu  
Demirtepe Sokak No:1 34032  
Beşiktaş - İSTANBUL

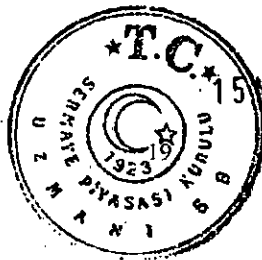

T. Garanti Bankası A.Ş.  
Genel Müdürlük

#### OZGCA KISA KODLU İHRAÇ:

- a) Türü: Alım Varantı
- b) Tipi: Avrupa
- c) Uzlaşma şekli: Nakit Uzlaşma
- d) Dayanak göstergesi: BİST 30 Endeksi
- e) ISIN veya diğer menkul kıymet tanımlama kodu: OZGCA
- f) Kayden izlendiği kuruluşun unvanı ve adresi: Merkezi Kayıt Kuruluşu A.Ş.

Merkezi Kayıt Kuruluşu A.Ş.'nin iletişim bilgilerine ilişkin detaylar aşağıdaki gibidir.

Adres: Askerocağı Cad. Süzer Plaza No:1-15 Kat:2 34367 Elmadağ Şişli/İstanbul

Tel: 212-334 57 00 Fax: 212-334 57 57

#### OZGTP KISA KODLU İHRAÇ:

- a) Türü: Satım Varantı
- b) Tipi: Avrupa
- c) Uzlaşma şekli: Nakit Uzlaşma
- d) Dayanak göstergesi: BİST 30 Endeksi
- e) ISIN veya diğer menkul kıymet tanımlama kodu: OZGTP
- f) Kayden izlendiği kuruluşun unvanı ve adresi: Merkezi Kayıt Kuruluşu A.Ş.

Merkezi Kayıt Kuruluşu A.Ş.'nin iletişim bilgilerine ilişkin detaylar aşağıdaki gibidir.

Adres: Askerocağı Cad. Süzer Plaza No:1-15 Kat:2 34367 Elmadağ Şişli/İstanbul

Tel: 212-334 57 00 Fax: 212-334 57 57

**GARANTİ YATIRIM MENKUL KIYMETLER A.Ş.**  
Etiler Mahallesi Tepecik Yolu  
D. Atikent Sok. No:1 Kat:3  
Beşiktaş - İSTANBUL

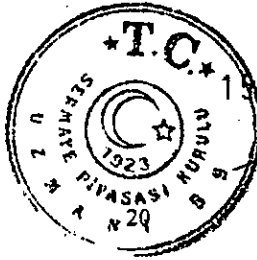

1 Mayıs 2014 **T.Garanti Bankası A.Ş.**  
Genel Müdür

### OZGTR KISA KODLU İHRAÇ:

- a) Türü: Satım Varantı
- b) Tipi: Avrupa
- c) Uzlaşma şekli: Nakit Uzlaşma
- d) Dayanak göstergesi: BİST 30 Endeksi
- e) ISIN veya diğer menkul kıymet tanımlama kodu: OZGTR
- f) Kayden izlendiği kuruluşun unvanı ve adresi: Merkezi Kayıt Kuruluşu A.Ş.  
Merkezi Kayıt Kuruluşu A.Ş.'nin iletişim bilgilerine ilişkin detaylar aşağıdaki gibidir.  
Adres: Askerocağı Cad. Süzer Plaza No:1-15 Kat:2 34367 Elmadağ Şişli/İstanbul  
Tel: 212-334 57 00 Fax: 212-334 57 57

### OZGTS KISA KODLU İHRAÇ:

- a) Türü: Satım Varantı
- b) Tipi: Avrupa
- c) Uzlaşma şekli: Nakit Uzlaşma
- d) Dayanak göstergesi: BİST 30 Endeksi
- e) ISIN veya diğer menkul kıymet tanımlama kodu: OZGTS
- f) Kayden izlendiği kuruluşun unvanı ve adresi: Merkezi Kayıt Kuruluşu A.Ş.  
Merkezi Kayıt Kuruluşu A.Ş.'nin iletişim bilgilerine ilişkin detaylar aşağıdaki gibidir.  
Adres: Askerocağı Cad. Süzer Plaza No:1-15 Kat:2 34367 Elmadağ Şişli/İstanbul  
Tel: 212-334 57 00 Fax: 212-334 57 57

**GARANTİ YATKIM**  
MENKUL KIYMETLER A.Ş.  
Etiler Mahallesi Tepecik Yolu  
Değirmentent Sok. No:1 34367  
Etiler/Şişli - İSTANBUL

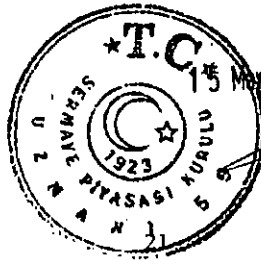

**T.Garanti Bankası A.Ş.**  
Genel Müdürlüğü

### OZGTT KISA KODLU İHRAÇ:

- a) Türü: Satım Varantı
- b) Tipi: Avrupa
- c) Uzlaşma şekli: Nakit Uzlaşma
- d) Dayanak göstergesi: BİST 30 Endeksi
- e) ISIN veya diğer menkul kıymet tanımlama kodu: OZGTT
- f) Kayden izlendiği kuruluşun unvanı ve adresi: Merkezi Kayıt Kuruluşu A.Ş.

Merkezi Kayıt Kuruluşu A.Ş.'nin iletişim bilgilerine ilişkin detaylar aşağıdaki gibidir.

Adres: Askerocağı Cad. Süzer Plaza No:1-15 Kat:2 34367 Elmadağ Şişli/İstanbul

Tel: 212-334 57 00 Fax: 212-334 57 57

### OZGTU KISA KODLU İHRAÇ:

- a) Türü: Satım Varantı
- b) Tipi: Avrupa
- c) Uzlaşma şekli: Nakit Uzlaşma
- d) Dayanak göstergesi: BİST 30 Endeksi
- e) ISIN veya diğer menkul kıymet tanımlama kodu: OZGTU
- f) Kayden izlendiği kuruluşun unvanı ve adresi: Merkezi Kayıt Kuruluşu A.Ş.

Merkezi Kayıt Kuruluşu A.Ş.'nin iletişim bilgilerine ilişkin detaylar aşağıdaki gibidir:

Adres: Askerocağı Cad. Süzer Plaza No:1-15 Kat:2 34367 Elmadağ Şişli/İstanbul

Tel: 212-334 57 00 Fax: 212-334 57 57

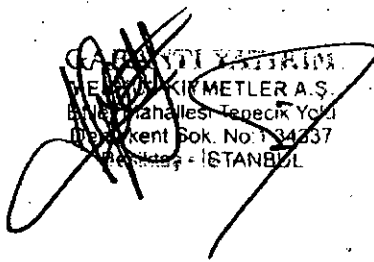
  
GARANTİ YATIRIM  
MENKUL KIYMETLER A.Ş.  
Etiler Mahallesi Tepecik Yolu  
Beşiktaş Kent Bld. No: 34337  
Beşiktaş - İSTANBUL

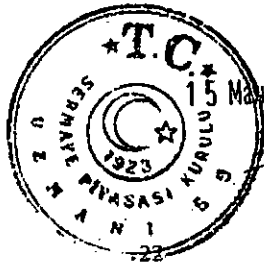

  
T. Garanti Bankası A.Ş.  
Genel Müdürük

### OZGTV KISA KODLU İHRAÇ:

- a) Türü: Satım Varantı
- b) Tipi: Avrupa
- c) Uzlaşma şekli: Nakit Uzlaşma
- d) Dayanak göstergesi: BİST 30 Endeksi
- e) ISIN veya diğer menkul kıymet tanımlama kodu: OZGTV
- f) Kayden izlendiği kuruluşun unvanı ve adresi: Merkezi Kayıt Kuruluşu A.Ş.

Merkezi Kayıt Kuruluşu A.Ş.'nin iletişim bilgilerine ilişkin detaylar aşağıdaki gibidir.

Adres: Askerocağı Cad. Süzer Plaza No:1-15 Kat:2 34367 Elmadağ Şişli/İstanbul

Tel: 212-334 57 00 Fax: 212-334 57 57

### OZGTY KISA KODLU İHRAÇ:

- a) Türü: Satım Varantı
- b) Tipi: Avrupa
- c) Uzlaşma şekli: Nakit Uzlaşma
- d) Dayanak göstergesi: BİST 30 Endeksi
- e) ISIN veya diğer menkul kıymet tanımlama kodu: OZGTY
- f) Kayden izlendiği kuruluşun unvanı ve adresi: Merkezi Kayıt Kuruluşu A.Ş.

Merkezi Kayıt Kuruluşu A.Ş.'nin iletişim bilgilerine ilişkin detaylar aşağıdaki gibidir.

Adres: Askerocağı Cad. Süzer Plaza No:1-15 Kat:2 34367 Elmadağ Şişli/İstanbul

Tel: 212-334 57 00 Fax: 212-334 57 57

**GARANTİ YATIRIM**  
MENKUL KIYMETLER A.Ş.  
Etiler, Beşiktaş/İstanbul  
Değirmente Sok. No:1 34337  
Beşiktaş/İSTANBUL

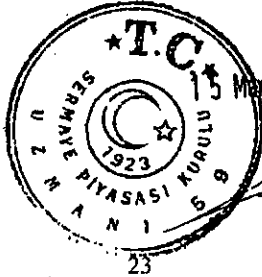

**T Garanti Bankası A.Ş.**  
Genel Müdür



**2.1.3. Varantların hangi düzenlemeler çerçevesinde ihraç edildiği hakkında bilgi:**

10 Eylül 2013 tarihli ve 28761 sayılı Resmi Gazetede yayımlanan VII-128.3 sayılı "Varantlar ve Yatırım Kuruluşu Sertifikaları Tebliği ve BİAŞ'ın Yatırım Kuruluşu Varantlarının Borsa'da Kotasyonu ve İşlem Görmesine İlişkin Usul ve Esaslar'ın yer aldığı 318 numaralı genelgesi uyarınca varant ihraçları gerçekleştirilmektedir.

**2.1.4. İhraç edilecek varantların yatırımcılara sağladığı haklar, bu hakların kullanım esasları ve bu haklara ilişkin kısıtlamalar hakkında bilgi:**

Gerçekleştirilecek varant ihraçları BIST 30 endeksi üzerinde, vade tarihinde, belirlenen işleme koyma fiyatları üzerinden alım veya satım hakkı vermektedir. Vade sonunda bu hakkın kullanımını nakit uzlaşısı esasına göre gerçekleştirir.

Vade tarihinde dayanak varlığın uzlaşısı fiyatı, işleme koyma fiyatından büyükse, alım varantlarında yapılacak hesaplama doğrultusunda hak edilen tutar yatırımcılara nakden ödenir. Satım varantlarında ise uzlaşısı fiyatı, işleme koyma fiyatından küçükse, yapılacak hesaplama doğrultusunda hak edilen tutar yatırımcılara nakden ödenir.

İlgili hesaplamalar bu sirkülerin 2.1.7 bölümünde detaylandırılmıştır. Varant alımı ile elde edilecek haklara ilişkin kısıtlamalara ise sirkülerin 2.1.9 bölümünden ulaşılabilir.

**2.1.5. İhraççının yükümlülüklerini yerine getirme sıralaması içinde ihraççı planlanan varantların yeri hakkında bilgi ile sıralamayı etkileyebilecek veya varantın ihraççının mevcut ya da gelecekteki diğer yükümlülüklerinden sonra gelmesine neden olabilecek hükümlerin özeti:**

Yatırım Kuruluşu Varantı gibi menkul kıymetlerden doğan alacaklar imtiyazlı olmayan alacaklar sırasında yer almaktadır. 19 Haziran 1932 tarihli ve 2128 sayılı Resmi Gazete'de yayımlanan 2004 sayılı İcra İflas Kanunu'nun 206'ncı maddesi uyarınca varantlar, imtiyazlı olmayan diğer alacaklarla birlikte dördüncü sırada yer almaktadır.

**2.1.6. Varantların;**

**OZGBJ Kısa kodlu ihracın:**

a) Vadesi: 29.08.2014

b) Satış süresi: Vade sonuna kadar

c) İşleme koyma tarihi: 29.08.2014

d) İşleme koyma fiyatı: 120.000

**T.C. GARANTİ YATIRIM MENKUL KIYMETLER A.Ş.**  
Etiler Mahallesi Tepecik Yolu  
Denizkent Sok. No:1 Kat:337  
Beşiktaş - İSTANBUL

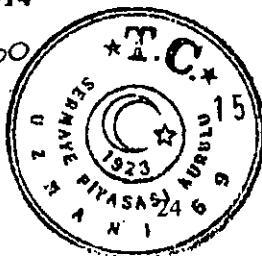

**T.C. Garanti Bankası A.Ş.**  
Genel Müdür

e) **İşleme koyma esasları:** Dayanak göstergenin vade sonu uzlaşma değerinin kullanım fiyatından büyük olması durumunda aradaki fark dönüşüm oranı ile çarpılarak nakden yatırımcıya ödenir. Dönüşüm oranı 1/5000'dir (beşbindebir)

f) **Takas esasları:** Nakit uzlaşma

g) **Teslim zamanı ve yeri:** Teslim Merkezi Kayıt Kuruluşu aracılığıyla değerlendirme tarihinden sonraki üçüncü iş gününde gerçekleştirilir.

**OZGBK Kısa kodlu ihracın:**

a) **Vadesi:** 29.08.2014

b) **Satış süresi:** Vade sonuna kadar

c) **İşleme koyma tarihi:** 29.08.2014

d) **İşleme koyma fiyatı:** 115.000

e) **İşleme koyma esasları:** Dayanak göstergenin vade sonu uzlaşma değerinin kullanım fiyatından büyük olması durumunda aradaki fark dönüşüm oranı ile çarpılarak nakden yatırımcıya ödenir. Dönüşüm oranı 1/5000'dir (beşbindebir)

f) **Takas esasları:** Nakit uzlaşma

g) **Teslim zamanı ve yeri:** Teslim Merkezi Kayıt Kuruluşu aracılığıyla değerlendirme tarihinden sonraki üçüncü iş gününde gerçekleştirilir.

**OZGBL Kısa kodlu ihracın:**

a) **Vadesi:** 29.08.2014

b) **Satış süresi:** Vade sonuna kadar

c) **İşleme koyma tarihi:** 29.08.2014

d) **İşleme koyma fiyatı:** 110.000

e) **İşleme koyma esasları:** Dayanak göstergenin vade sonu uzlaşma değerinin kullanım fiyatından büyük olması durumunda aradaki fark dönüşüm oranı ile çarpılarak nakden yatırımcıya ödenir. Dönüşüm oranı 1/5000'dir (beşbindebir)

f) **Takas esasları:** Nakit uzlaşma

GARANTİ YATIRIM  
MENKUL DEĞERLER A.Ş.  
Etiler Mahallesi Tepe sok. Yolu  
Değirment Sok. No:1 34337  
Beşiktaş - İSTANBUL

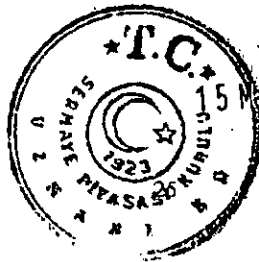

T.Garanti Bankası A.Ş.  
Genel Müdürük

g) Teslim zamanı ve yeri: Teslim Merkezi Kayıt Kuruluşu aracılığıyla değerlendirme tarihinden sonraki üçüncü iş gününde gerçekleştirilir.

**OZGBM Kısa kodlu ihracın:**

a) Vadesi: 29.08.2014

b) Satış süresi: Vade sonuna kadar

c) İşleme koyma tarihi: 29.08.2014

d) İşleme koyma fiyatı: 105.000

e) İşleme koyma esasları: Dayanak göstergenin vade sonu uzlaşma değerinin kullanım fiyatından büyük olması durumunda aradaki fark dönüşüm oranı ile çarpılarak nakden yatırımcıya ödenir. Dönüşüm oranı 1/5000'dir (beşbindebir)

f) Takas esasları: Nakit uzlaşma

g) Teslim zamanı ve yeri: Teslim Merkezi Kayıt Kuruluşu aracılığıyla değerlendirme tarihinden sonraki üçüncü iş gününde gerçekleştirilir.

**OZGBN Kısa kodlu ihracın:**

a) Vadesi: 29.08.2014

b) Satış süresi: Vade sonuna kadar

c) İşleme koyma tarihi: 29.08.2014

d) İşleme koyma fiyatı: 95.000

e) İşleme koyma esasları: Dayanak göstergenin vade sonu uzlaşma değerinin kullanım fiyatından büyük olması durumunda aradaki fark dönüşüm oranı ile çarpılarak nakden yatırımcıya ödenir. Dönüşüm oranı 1/5000'dir (beşbindebir)

f) Takas esasları: Nakit uzlaşma

g) Teslim zamanı ve yeri: Teslim Merkezi Kayıt Kuruluşu aracılığıyla değerlendirme tarihinden sonraki üçüncü iş gününde gerçekleştirilir.

**GARANTİ YATIRIM**  
KİYMETLER A.Ş.  
Etiler Mahallesi Tepecik Yolu  
No:1 Kat:337  
Beşiktaş - İSTANBUL

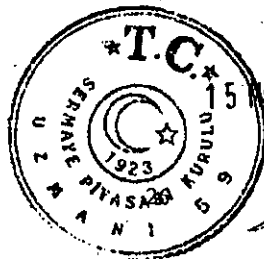

15 Mayıs 2014

**T.Garanti Bankası A.Ş.**  
Genel Müdürlüğü

**OZGBO Kısa kodlu ihracın:**

a) Vadesi: 31.10.2014

b) Satış süresi: Vade sonuna kadar

c) İşleme koyma tarihi: 31.10.2014

d) İşleme koyma fiyatı: 100.000

e) İşleme koyma esasları: Dayanak göstergenin vade sonu uzlaşi değerinin kullanım fiyatından büyük olması durumunda aradaki fark dönüşüm oranı ile çarpılarak nakden yatırımcıya ödenir. Dönüşüm oranı 1/5000'dir (beşbindebir)

f) Takas esasları: Nakit uzlaşma

g) Teslim zamanı ve yeri: Teslim Merkezi Kayıt Kuruluşu aracılığıyla değerlendirme tarihinden sonraki üçüncü iş gününde gerçekleştirilir.

**OZGCA Kısa kodlu ihracın:**

a) Vadesi: 31.12.2014

b) Satış süresi: Vade sonuna kadar

c) İşleme koyma tarihi: 31.12.2014

d) İşleme koyma fiyatı: 110.000

e) İşleme koyma esasları: Dayanak göstergenin vade sonu uzlaşi değerinin kullanım fiyatından büyük olması durumunda aradaki fark dönüşüm oranı ile çarpılarak nakden yatırımcıya ödenir. Dönüşüm oranı 1/5000'dir (beşbindebir)

f) Takas esasları: Nakit uzlaşma

g) Teslim zamanı ve yeri: Teslim Merkezi Kayıt Kuruluşu aracılığıyla değerlendirme tarihinden sonraki üçüncü iş gününde gerçekleştirilir.

**OZGTP Kısa kodlu ihracın:**

a) Vadesi: 29.08.2014

b) Satış süresi: Vade sonuna kadar

**GARANTİ YATIRIM MENKUL DEĞERLER A.Ş.**  
Etiler Mahallesi Tepeck Yolu  
Değirment Sok. No:1 34227  
Beşiktaş - İSTANBUL

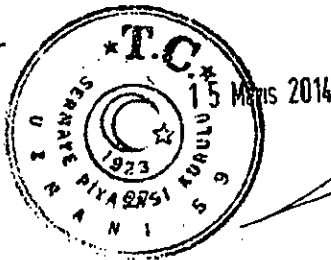

**T. Garanti Bankası A.Ş.**  
Genel Müdür

c) İşleme koyma tarihi: 29.08.2014

d) İşleme koyma fiyatı: 100.000

e) İşleme koyma esasları: Dayanak göstergenin vade sonu uzlaşma değerinin kullanım fiyatından küçük olması durumunda aradaki fark dönüşüm oranı ile çarpılarak nakden yatırımcıya ödenir. Dönüşüm oranı 1/5000'dir (beşbindebir)

f) Takas esasları: Nakit uzlaşma

g) Teslim zamanı ve yeri: Teslim Merkezi Kayıt Kuruluşu aracılığıyla değerlendirme tarihinden sonraki üçüncü iş gününde gerçekleştirilir.

**OZGTR Kısa kodlu ihracın:**

a) Vadesi: 29.08.2014

b) Satış süresi: Vade sonuna kadar

c) İşleme koyma tarihi: 29.08.2014

d) İşleme koyma fiyatı: 95.000

e) İşleme koyma esasları: Dayanak göstergenin vade sonu uzlaşma değerinin kullanım fiyatından küçük olması durumunda aradaki fark dönüşüm oranı ile çarpılarak nakden yatırımcıya ödenir. Dönüşüm oranı 1/5000'dir (beşbindebir)

f) Takas esasları: Nakit uzlaşma

g) Teslim zamanı ve yeri: Teslim Merkezi Kayıt Kuruluşu aracılığıyla değerlendirme tarihinden sonraki üçüncü iş gününde gerçekleştirilir.

**OZGTS Kısa kodlu ihracın:**

a) Vadesi: 29.08.2014

b) Satış süresi: Vade sonuna kadar

c) İşleme koyma tarihi: 29.08.2014

d) İşleme koyma fiyatı: 85.000

**GARANTİ YATIRIM MENKUL DEĞERLER A.Ş.**  
Etiler Mahallesi Tepecik Yolu  
Denizkent Sok. No:1 34397  
Beşiktaş - İSTANBUL

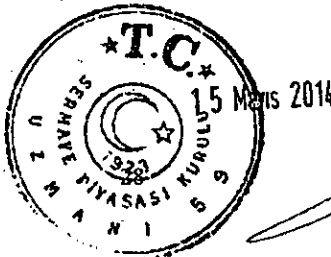

**T. Garanti Bankası A.Ş.**  
Genel Müdürük

e) **İşleme koyma esasları:** Dayanak göstergenin vade sonu uzlaşi değerinin kullanım fiyatından küçük olması durumunda aradaki fark dönüşüm oranı ile çarpılarak nakden yatırımcıya ödenir. Dönüşüm oranı 1/5000'dir (beşbindebir)

f) **Takas esasları:** Nakit uzlaşma

g) **Teslim zamanı ve yeri:** Teslim Merkezi Kayıt Kuruluşu aracılığıyla değerlendirme tarihinden sonraki üçüncü iş gününde gerçekleştirilir.

**OZGTT Kısa kodlu ihracın:**

a) **Vadesi:** 29.08.2014

b) **Satış süresi:** Vade sonuna kadar

c) **İşleme koyma tarihi:** 29.08.2014

d) **İşleme koyma fiyatı:** 75000

e) **İşleme koyma esasları:** Dayanak göstergenin vade sonu uzlaşi değerinin kullanım fiyatından küçük olması durumunda aradaki fark dönüşüm oranı ile çarpılarak nakden yatırımcıya ödenir. Dönüşüm oranı 1/5000'dir (beşbindebir)

f) **Takas esasları:** Nakit uzlaşma

g) **Teslim zamanı ve yeri:** Teslim Merkezi Kayıt Kuruluşu aracılığıyla değerlendirme tarihinden sonraki üçüncü iş gününde gerçekleştirilir.

**OZGTU Kısa kodlu ihracın:**

a) **Vadesi:** 29.08.2014

b) **Satış süresi:** Vade sonuna kadar

c) **İşleme koyma tarihi:** 29.08.2014

d) **İşleme koyma fiyatı:** 70000

e) **İşleme koyma esasları:** Dayanak göstergenin vade sonu uzlaşi değerinin kullanım fiyatından küçük olması durumunda aradaki fark dönüşüm oranı ile çarpılarak nakden yatırımcıya ödenir. Dönüşüm oranı 1/5000'dir (beşbindebir)

f) **Takas esasları:** Nakit uzlaşma

**GARANTİ YATIRIM MENKUL DEĞERLER A.Ş.**  
Etiler Mahallesi Tepekök Yolu  
Demirtepe Sok. No:13337  
Beşiktaş - İSTANBUL

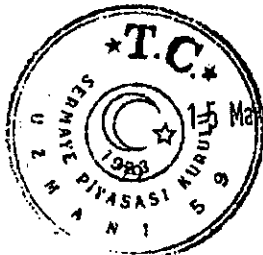

15 Mayıs 2014  
**T. Garanti Bankası A.Ş.**  
Genel Müdür

g) **Teslim zamanı ve yeri:** Teslim Merkezi Kayıt Kuruluşu aracılığıyla değerlendirme tarihinden sonraki üçüncü iş gününde gerçekleştirilir.

**OZGTV Kısa kodlu ihracın:**

a) **Vadesi:** 31.10.2014

b) **Satış süresi:** Vade sonuna kadar

c) **İşleme koyma tarihi:** 31.10.2014

d) **İşleme koyma fiyatı:** 85.000

e) **İşleme koyma esasları:** Dayanak göstergenin vade sonu uzlaşma değerinin kullanım fiyatından küçük olması durumunda aradaki fark dönüşüm oranı ile çarpılarak nakden yatırımcıya ödenir. Dönüşüm oranı 1/5000'dir (beşbindebir)

f) **Takas esasları:** Nakit uzlaşma

g) **Teslim zamanı ve yeri:** Teslim Merkezi Kayıt Kuruluşu aracılığıyla değerlendirme tarihinden sonraki üçüncü iş gününde gerçekleştirilir.

**OZGVY Kısa kodlu ihracın:**

a) **Vadesi:** 31.12.2014

b) **Satış süresi:** Vade sonuna kadar

c) **İşleme koyma tarihi:** 31.12.2014

d) **İşleme koyma fiyatı:** 75.000

e) **İşleme koyma esasları:** Dayanak göstergenin vade sonu uzlaşma değerinin kullanım fiyatından küçük olması durumunda aradaki fark dönüşüm oranı ile çarpılarak nakden yatırımcıya ödenir. Dönüşüm oranı 1/5000'dir (beşbindebir)

f) **Takas esasları:** Nakit uzlaşma

g) **Teslim zamanı ve yeri:** Teslim Merkezi Kayıt Kuruluşu aracılığıyla değerlendirme tarihinden sonraki üçüncü iş gününde gerçekleştirilir.

**GARANTİ YATIRIM MENKUL DEĞERLER A.Ş.**  
Etiler Mahallesi Tepecik Yolu  
Demirtepe Sok. No:1 34237  
Beşiktaş - İSTANBUL

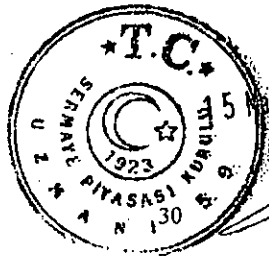

**T Garanti Bankası A.Ş.**  
Genel Müdür

e) **İşleme koyma esasları:** Dayanak göstergenin vade sonu uzlaşısı değerinin kullanım fiyatından büyük olması durumunda aradaki fark dönüşüm oranı ile çarpılarak nakden yatırımcıya ödenir. Dönüşüm oranı 1/5000'dir (beşbindebir)

f) **Takas esasları:** Nakit uzlaşma

g) **Teslim zamanı ve yeri:** Teslim Merkezi Kayıt Kuruluşu aracılığıyla değerlendirme tarihinden sonraki üçüncü iş gününde gerçekleştirilir.

### 2.1.7. Varantlarda getirinin nasıl gerçekleşeceği, ödeme veya tesliminin nasıl yapılacağı ve nasıl hesaplandığı hakkında bilgi:

Varantlar'ın sağladığı hak nakit uzlaşma ile kullanılır. Bir başka deyiş ile Vade Sonu Dönüşümü yatırımcıya nakit bir ödemenin yapılması ile gerçekleştirilir. Dayanak göstergenin kullanım fiyatı karşılığı değişimi söz konusu değildir. Nakit uzlaşıda yatırımcı, kullanım fiyatı ile dayanak gösterge uzlaşısı değeri arasındaki farkla hesaplanan bir nakit girişi elde eder.

Varantlarda son işlem günü vade sonu günüdür. Vade sonunda piyasa kapandıktan sonra ihraççı tarafından vade sonu dayanak gösterge uzlaşısı değeri açıklanarak yatırımcılara duyurulur. Varantın işleme koyma fiyatına göre varant dönüşümünün olup olmayacağı belli olur. Eğer varantlar karda değil ise, varant dönüşümü gerçekleşmez ve varantlar değersiz olarak itfa olur. Eğer varantlar karda ise varant dönüşümü nakit uzlaşma esasına göre gerçekleştirilir.

Varant Piyasasında en son işlemler vade sonu yapılabileceği için varantın son hak sahipleri vade sonunu takip eden ikinci iş günü belirlenir. Son hak sahiplerinin bu tarihte MKS'ye göre hesaplarında bulunan varant payları esas alınır. Varant dönüşümünde işleme koyma fiyatı ve dayanak göstergenin uzlaşısı değeri karşılaştırılır, Dönüşüm Oranı ve Cari BIST30 endeks değerine göre her bir varantın hak kazandığı uzlaşısı miktarı hesaplanır.

Vade sonunda varant dönüşümü MKS'de gerçekleştirilir. Müşteri hesaplarında bulunan varant bakiyeleri otomatik olarak silinerek, ödemeler ihraççı tarafından ödenen nakdin, MKK tarafından aracı kuruluşların Takasbank nezdindeki serbest cari hesaplarına aktarımı ile gerçekleşir. Varantın ödemesi ihraççının MKK hesabına ödemeyi yaptığı tarih yani vade sonunu takip eden üçüncü iş günü olacaktır. Uzlaşısı ve Takas işlemleri Merkezi kayıt Kuruluşunun kurallarına ve ilgili mevzuata uygun bir şekilde yapılacaktır.

Varantlar vade sonu dayanak varlık değerine göre dönüşüme konu olur. Vade sonu dayanak varlık değeri hesaplaması bu sirkülerin 2.1.8. numaralı bölümünde belirtilmiştir. Vade sonunda varant karlı ise nakit uzlaşma gerçekleşir. Vade sonunda karda olmayan varantlar değersiz olarak itfa olur. Aşağıdaki tablo vade sonu durumuna göre varantların sağladığı hakları özetlemektedir.

**GARANTİ YATIRIM MENKUL DEĞERLER A.Ş.**  
Etiler Mahallesi Tepeköy Yolu  
Öğretmenevi Sok. No:1 34398  
Etiler/Beşiktaş İSTANBUL

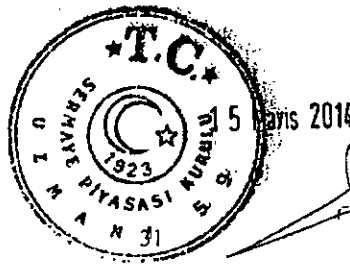

**T.Garanti Bankası A.Ş.**  
Genel Müdür



**ALIM HAKKI VARANTI:**

Vade Sonunda Dayanak Göstergenin Durumu	Dönüşümün Gerçekleşip Gerçekleşmeyeceği
Dayanak gösterge uzlaşma değeri işleme koyma fiyatından büyüktür.	Varant kardadır. Dönüşüm gerçekleşir.
Dayanak gösterge uzlaşma değeri işleme koyma fiyatına eşittir.	Varant başabaştır. Dönüşüm gerçekleşmez.
Dayanak gösterge uzlaşma değeri işleme koyma fiyatından küçüktür.	Varant zarardadır. Dönüşüm gerçekleşmez.

**SATIM HAKKI VARANTI:**

Vade Sonunda Dayanak Göstergenin Durumu	Dönüşümün Gerçekleşip Gerçekleşmeyeceği
Dayanak gösterge uzlaşma değeri işleme koyma fiyatından küçüktür.	Varant kardadır. Dönüşüm gerçekleşir.
Dayanak gösterge uzlaşma değeri işleme koyma fiyatına eşittir.	Varant başabaştır. Dönüşüm gerçekleşmez.
Dayanak gösterge uzlaşma değeri işleme koyma fiyatından büyüktür.	Varant zarardadır. Dönüşüm gerçekleşmez.

**Dönüşüm oranı 1/5000 (beşbinde birdir) (0,0002).** Bu her bir varant payının sağladığı hakkın değerini ifade eden bir katsayıdır. Bir başka deyiş ile dönüşüm oranı vade sonunda dönüşüm olması durumunda BİST30 endeksinin vade sonu uzlaşma değeri ile işleme koyma fiyatının arasındaki farkın ne oranda yatırımcıya ödeneceğini belirler.

Örnek olarak;

- Bir alım varantının işleme koyma fiyatı 115.000 iken BİST 30 Endeksi vade sonu uzlaşma değeri 120.000 olur ise, varantın yatırımcıya sağlayacağı ödeme 1,00TL'dir (0,0002 x (120.000 - 115.000)). BİST 30 Endeksi vade sonu uzlaşma değeri ile işleme koyma fiyatının arasındaki farkın endeks çarpanı ile çarpılması sonucu elde edilen değer yatırımcıya nakit uzlaşma sonucunda ödenir. Bu değerın sıfır ya da eksi bir değer olması durumunda varant dönüşümü gerçekleşmez ve varant sıfır değer ile itfa olur.
- Bir Satım Varantının işleme koyma fiyatı 120.000 iken BİST 30 Endeksi vade sonu uzlaşma değeri 115.000 olur ise, varantın yatırımcıya sağladığı ödeme 1,00TL'dir (0,0002 x (120.000 - 115.000)). İşleme koyma fiyatı ile BİST 30 Endeksi vade sonu uzlaşma değeri arasındaki farkın endeks çarpanı ile çarpılması sonucu elde edilen değer yatırımcıya nakit uzlaşma sonucunda ödenir. Bu değerın sıfır ya da eksi bir değer olması durumunda varant dönüşümü gerçekleştirilmez ve varant sıfır değer ile itfa olur.

**GARANTİ YATIRIM MENKUL DEĞERLER A.Ş.**  
Etiler Mahallesi Tepecik Yolu  
Geniş Sokak No:1 34337  
Beşiktaş - İSTANBUL

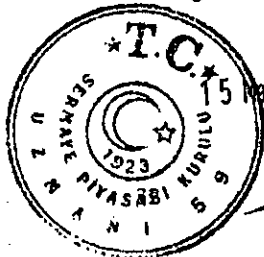

**T. Garanti Bankası A.Ş.**  
Genel Müdürlük

## 2.1.8. Diğer hususlar:

### Vade Sonu Gösterge Uzlaşı Değeri Hesaplama Yöntemi:

Varantın vadesinde dikkate alınacak dayanak gösterge uzlaşı değeri, vade tarihinde vadeli işler ve opsiyon borsasında vadesi sona eren BİST 30 vadeli işlem sözleşmesinin vade sonu uzlaşma fiyatıdır. VIOP vade sonu uzlaşma fiyatı VIOP tarafından hesaplanmaktadır. Dönüşüm olması durumunda söz konusu uzlaşma fiyatı ile işleme koyma fiyatı arasındaki farkın dönüşüm oranı ile çarpılması sureti ile bulunacak tutar takas gününde yatırımcıya ödenir.

Vade sonu iş günü değil işse takip eden iş günü vade sonu dayanak gösterge uzlaşma değeri hesaplanacaktır. Eğer varantın vadesi ile aynı vadeye sahip VIOP BİST30 vadeli işlem sözleşmesinin vade sonu uzlaşma değeri açıklanmaz ise vade sonu dayanak uzlaşma değeri Garanti Bankası tarafından açıklanacaktır.

## 2.2. Dayanak Göstergeye İlişkin Bilgiler

### 2.2.1. Dayanak göstergenin geçmişi, geçmiş performansı ve değişkenliği hakkında bilginin nereden edinilebileceği ve dayanak göstergenin piyasa fiyatının varantın vadesi boyunca kamuya açıklanmasına ilişkin esaslar:

Varantların dayanak göstergesi BİST 30 Endeksi'dir. BİAŞ'ın işlem saatleri içerisinde endeksin değerine ilişkin bilgiler muhtelif veri dağıtım firmaları yoluyla anlık olarak açıklanır. Endeksin geçmişe dönük performansına ve fiyat bilgilerine de ilgili veri dağıtım firmalarından ulaşılabilir. Aynı zamanda BİST 30 Endeksi'ne ilişkin detaylı bilgi ve veriler [www.borsaistanbul.com](http://www.borsaistanbul.com) adresinden de elde edilebilir.

### 2.2.2. Dayanak varlık bir menkul kıymet ise ihraççısının unvanı, ISIN veya diğer menkul kıymet tanımlama kodu:

YOKTUR

### 2.2.3. Dayanak varlık, menkul kıymetler sepeti ise sepette yer alan her bir menkul kıymetin ağırlığı ve menkul kıymetlerin ihraççıların unvanları, ISIN veya diğer menkul kıymet tanımlama kodları:

YOKTUR

### 2.2.4. Dayanak varlık/gösterge yukarıda yer alan kategorilerden hiçbirine girmiyor ise, menkul kıymet notu yukardaki bilgileri eşdeğer bilgiyi içermelidir:

Bu sirkülerde tanımlanan Garanti Varantları'nın dayanak göstergesi BİST 30 Endeksi'dir. BİST 30 Endeksi'nde yer alan/alacak hisse senetlerine (paylara) ilişkin her türlü detaylı bilgi BİAŞ'ın [www.borsaistanbul.com](http://www.borsaistanbul.com) internet adresinden elde edilebilir.

GARANTİ YATIRIM  
MENKUL KIYMETLER A.Ş.  
Etiler Mahallesi Tepeköy Yolu  
Daire: 1 Sok. No: 1 34337  
Beşiktaş - İSTANBUL

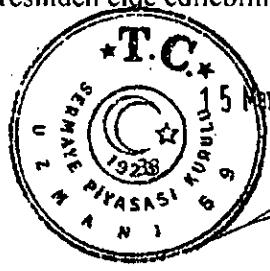

T. Garanti Bankası A.Ş.  
Genel Müdürlük

**2.2.5. Dayanak göstergesi etkileyen piyasa dalgalanması veya ödeme dalgalanmaları/karışıklıklarına neden olan olayların açıklanması:**

Dayanak gösterge olarak BİST30 Endeksi, muhtelif mevzuat düzenlemeleri, makroekonomik, politik ve buna benzer etmenlerle dalgalanma yaşayabilir. Aynı zamanda Endeksi oluşturan hisse senetlerini etkileyebilecek her türlü etkenler ağırlıkları oranında Endeks değerini de etkileyebilecektir.

**2.2.6. Dayanak göstergede yapılan fiyat düzeltmelerinin ihraç edilen varantı nasıl etkileyeceğine ilişkin düzeltme kuralları:**

İhraç edilecek varantlarda dönüşüm oranı 1/5000 (beşbindebir)'dir. Vade sonunda yapılacak hesaplamada bu dönüşüm oranı ve dayanak gösterge olan BİST30 Endeksi kullanılacaktır. BİST30 Endeksi'ndeki her türlü gerekli değişim Endeksin kendi hesaplamasında gerçekleşecektir. Dönüşüm oranında da bir değişiklik olmayacağı için her herhangi bir düzeltmeyi gerektirecek değişiklik olmayacaktır.

**2.2.7. Diğer hususlar**

**2.2.7.1. BİAŞ Yasal Açıklama**

BİST 30 Endeksi sadece BİAŞ tarafından oluşturulmakta ve hesaplanmakta olup Endekse ilişkin tüm fikri haklar ile sınai mülkiyet hakları tamamen BİAŞ'a aittir. BİAŞ, Endeksin veya Endeks içinde yer alan herhangi bir verinin doğruluğu ve/veya tamlığı konusunda garanti vermediği gibi bu Endeksin hesaplanmasında kullanılan verilerin hatalı olmasından hesaplama ve/veya yayınında oluşabilecek veya Endeksin bir finansal ürüne uygulanmasından kaynaklanabilecek hata, yanlışlık, gecikme ve/veya ihmalden dolayı hiçbir sorumluluk kabul etmez. BİAŞ, Endekse dayalı olarak oluşturulan T. Garanti Bankası A.Ş. Yatırım Kuruluşu Varantları'na ("finansal ürün") hiçbir şekilde sponsor, garantör veya kefil olmadığı gibi, Endeksin bu finansal ürün için kullanılmış olması, bu finansal ürünün BİAŞ tarafından uygun bulunduğu veya tavsiye edildiği anlamına gelmez.

Vadeli İşlem ve Opsiyon Borsası A.Ş. ("VİOP") ismi, logosu ve markalarına ilişkin tüm fikri haklar ile sınai mülkiyet hakları tamamen VİOP'a aittir. VİOP hiçbir surette işbu dokümanda tanımlanmış varantların ihraç edilmesine sponsorluk etmemekte, garantör ve kefil olmamaktadır. Bu dokümanda VİOP isminin geçmesi varantların VİOP tarafından uygun bulunduğu veya tavsiye edildiği anlamına gelmemektedir. VİOP ihraca ilişkin bir onay vermemektedir ve VİOP'un varantların ihracıyla hiçbir ilgisi bulunmamaktadır. Şüpheye mahal vermemek için belirtilmelidir ki, VİOP Borsa teslim uzlaş fiyatının doğruluğuna ve/veya eksiksiz olduğuna ilişkin herhangi bir garanti vermemekte olup, VİOP'un varantlar ile ilgili olarak uygulanan Borsa Teslim Uzlaş Fiyatı'nın hesaplanmasında oluşabilecek herhangi bir hata, yanlışlık, gecikme ve/veya ihmalden veya uzlaş fiyatının finansal bir ürüne uygulanmasından dolayı herhangi bir şahsa karşı hiçbir sorumluluğu olmayacaktır.

**GARANTİ YATIRIM MENKUL DEĞERLER A.Ş.**  
Etiler Mahallesi Tepecik Yolu  
Denizkent Sok. No:1 34337  
Beşiktaş - İSTANBUL

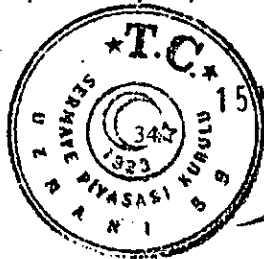

15 Mayıs 2014

**T. Garanti Bankası A.Ş.**  
Genel Müdürlük

## 2.2.7.2. Piyasa Bozulması

Aşağıdaki durumlarda Piyasa Bozulması gerçekleşecektir:

- Dayanak Varlığın veya Dayanak Varlığın bir bileşeninin işlem gördüğü borsa, kotasyon veya işlem sistemi veya Dayanak Varlığa veya Dayanak Varlığın bir bileşenine dayalı vadeli işlem ve opsiyon sözleşmeleri dahil türev ürünlerin işlem gördüğü borsalarda veya tezgah üstü piyasada ilgili varlık veya sözleşmenin askıya alınması, sınırlandırılması, bu borsalarda işlem yapmayı engelleyici bir olayın gerçekleşmesi veya işlem sırasının kapatılması,
- Dayanak Varlığın veya Dayanak Varlığın bir bileşeninin veya varantın değerlemesinde ve ödemelerde kullanılan referans para birimlerinden bir veya birkaçında işlem yapmanın mümkün olmaması, ilgili para biriminin ülkesinde moratoryum, konsolidasyon veya diğer kısıtlayıcı önlemlerin ilan edilmesi veya para veya sermaye piyasası işlemlerine ek vergi getirilmesi,
- Dayanak Varlığa veya Dayanak Varlığın bir bileşenine dayalı vadeli işlem ve opsiyon sözleşmeleri dahil türev ürünlerin işlem gördüğü borsalarda referans fiyat belirleme, işlem yapma pozisyon alma ve riskten korunma işlemlerine engelleyici, geciktirici veya ek maliyet yükleyen bir düzenleme veya olayın gerçekleşmesi.
- Serbest Piyasada işlemlerin gerçekleşmesini engelleyici veya kısıtlayıcı, fiyatların piyasadaki işlemler tarafından gerçekleşmesini önleyici mevzuat veya diğer değişiklikler.

Piyasa bozulmasını tespit etme Hesaplama Kuruluşu tarafından yapılacak ve varant sahiplerine duyurulacaktır. Piyasa Bozulması tarifine uyan gelişmeleri Hesaplama Kuruluşu kendi takdir ve tercihinin dayanarak, varant işlemleri ve riskten korunma işlemlerine önemli bir etkisi olmadığı nedeni ile Piyasa Bozulması olarak nitelendirmeyebilir.

Dayanak Varlığın hesaplanmasında,

- Hesaplama Kuruluşu'nun önemli olarak değerlendirdiği ve öngörülen gözden geçirme ve düzeltme kuralları dışında bir değişim gerçekleşirse veya,
- Dayanak Varlığın hesaplanması durdurulursa veya,
- İhraççının kendisini veya varantlarla ilgili yükümlülüklerini önemli şekilde etkileyen:
  - i. Mevzuatta değişiklik yapılırsa,
  - ii. Mahkeme, SPK, vergi makamları, tahkim heyeti veya düzenleyici diğer bir kurumun mevzuatı veya mevzuat yorumunda değişikliğe gidilirse,

**GARANTİ YATIRIM MENKUL DEĞERLER A.Ş.**  
Etiler Mahallesi Tepecik Yolu  
Sermisment Sok. No:1 34337  
Beşiktaş - İSTANBUL

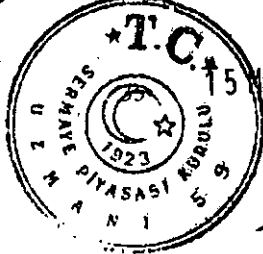

**T. Garanti Bankası A.Ş.**  
Genel Müdürlük

- iii. Varantlarda ve riskten korunma işlemleri için diğer varlık ve sözleşmelerde gerçekleştirilen işlemlerin hukuka aykırı veya uygulanamaz hale gelirse veya ek maliyet getirirse,
- iv. Piyasa Bozulması 5 işgününden fazla sürerse ve bu durum İhraççı tarafından varant ve riskten korunma işlemlerinin işleyişi açısından önemli olarak değerlendirilirse,

İhraççının talebi üzerine aşağıdaki maddelerden biri uygulanabilir:

- Varantlarla ilgili her türlü referans ve hesaplamada kullanılmak üzere Hesaplama Kurulu veya endeks/sepet sağlayıcı tarafından endeks/sepet değişikliği veya durdurma öncesindeki kurallar çerçevesinde hesaplanmaya devam edilebilir,
- İşlem gerçekleşmeyen veya referans fiyat bilgisi elde edilmeyen Dayanak Varlığın veya Dayanak Varlığın bir bileşeni Hesaplama Kuruluşunun tercih ve takdiri ile tespit ettiği benzer bir varlık/gösterge ile değiştirebilir ve Dayanak Varlığın hesaplanması Varantlar ile ilgili her türlü referans ve hesaplamada kullanılmak üzere Hesaplama Kurulu tarafından hesaplanabilir.
- Varantlar erken feshedebilir.

Yatırım Kurulu Varantlarının erken feshedilmesi durumunda, yürürlükteki kanunlar uyarınca izin verilmesi halinde ve verildiği ölçüde, İhraççı Varant sahiplerine ellerinde bulundurdukları her bir Varant payı için, Hesaplama Kurulu tarafından feshe neden olan sebep gerçekleşmeden önceki referans bilgiler esas alınarak hesaplanacak gerçekçi piyasa değerinden riskten korunma için alınmış pozisyonlarının kapatılması sonucu oluşacak değerden diğer maliyetlerin düşülmesi ile bulunacak tutarı ödeyecektir.

Ayrıca İhraççı, kontrolü dışında kalan nedenlerden dolayı, Yatırım Kurulu Varantları çerçevesindeki edimlerinin ifasının her nedenle olursa olsun tümüyle veya kısmen hukuka aykırı veya uygulanamaz olduğuna karar verirse veya kontrolünün dışında kalan nedenlerle, Yatırım Kurulu Varantlarına ilişkin riskten korunma pozisyonlarını sürdürmesinin kendisi açısından artık yasal veya uygulanabilir niteliğinin kalmadığını tespit ederse, dilediği takdirde ve yükümlülük altına girmeksizin, Yatırım Kurulu Varantı yatırımcılarına bildirimde bulunarak Yatırım Kurulu Varantlarını zamanından önce kullanabilir, itfa veya feshedebilir.

Bu durumda yürürlükteki kanunlar uyarınca izin verilmesi halinde ve verildiği ölçüde, İhraççı Varant sahiplerine ellerinde bulundurdukları her bir Varant payı için, Hesaplama Kurulu tarafından hesaplanacak gerçekçi piyasa değerinden riskten korunma için alınmış pozisyonlarının kapatılması sonucu oluşacak ve diğer maliyetlerin düşülmesi ile bulunacak tutarı ödeyecektir.

**GARANTİ YATIRIM**  
KURULU KİYMETLER A.Ş.  
Etiler Mahallesi İncekoy Yolu  
Denirkent Sok. No: 34337  
Beşiktaş - İSTANBUL

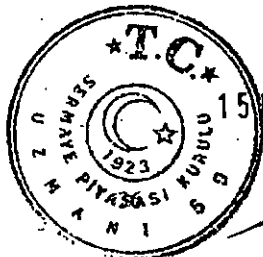

**T. Garanti Bankası A.Ş.**  
Genel Müdürlük

Yatırım Kuruluşu Varantı sahiplerine yapılacak bildirimler Kamuyu Aydınlatma Platformu aracılığıyla yapılacaktır. KAP'ta yayımlanmış bildirimler yatırımcılara duyurulmuş sayılacaktır ve yürürlüğe girecektir.

İhraççı tarafından herhangi bir Yatırım Kuruluşu Varantı ihraçı için bir Hesaplama Kuruluşu atanmaması halinde Hesaplama Kuruluşu İhraççı olacaktır. Ancak ihraççı herhangi bir anda herhangi bir Yatırım Kuruluşu Varantı için başka bir kuruluşu Hesaplama Kuruluşu atayabilir, Hesaplama Kuruluşu'nu değiştirebilir veya tekrar Hesaplama Kuruluşu İhraççı olacak şekilde başka kurumların Hesaplama Kuruluşu görevini iptal edebilir. Söz konusu değişiklikler yatırımcılara KAP aracılığı ile duyurulduktan sonra yürürlüğe girer. Hesaplama Kuruluşunun yatırımcılara karşı herhangi bir yükümlülüğü yoktur.

Bariz hatalar dışında, Hesaplama Kuruluşunun yaptığı hesaplamalar, İzahnamenin ve Sirkülerin verdiği karar verme işlemlerinde yaptığı tercihler, yatırımcıları bağlayıcı, kesin ve son olacaktır. Aynı şekilde, İzahnamenin ve Sirkülerin İhraççıya verdiği karar verme işlemlerinde İhraççının yaptığı tercihler, bariz hatalar dışında, yatırımcıları bağlayıcı, kesin ve son olacaktır.

İhraççı gerekli gördüğü durumlarda, SPK onayını alarak, mevzuat ve kanunların izin verdiği ölçüde İzahname ve bu Sirkülerin maddelerini değiştirebilir. Değişiklikler KAP'ta yayımlanmalarının ardından yürürlüğe girecektir.

### 2.3. GARANTÖRE İLİŞKİN BİLGİLER VE GARANTİ HÜKÜMLERİ

YOKTUR

### 3. HALKA ARZ İLE İLGİLİ GENEL BİLGİLER

#### 3.1. Halka arz edilecek varantların toplam adedi ve miktarı:

Toplam 3.500.000 TL itibari değerli 350.000.000 adet varant ihraç edilecek olup dağılımı aşağıdaki gibidir.

#### OZGBJ KISA KODLU İHRAÇ:

Toplam 250.000 TL itibari değerli 25.000.000 adet alım hakkı sağlayan varant ihraç edilecektir.

#### OZGBK KISA KODLU İHRAÇ:

Toplam 250.000 TL itibari değerli 25.000.000 adet alım hakkı sağlayan varant ihraç edilecektir.

#### OZGBL KISA KODLU İHRAÇ:

Toplam 250.000 TL itibari değerli 25.000.000 adet alım hakkı sağlayan varant ihraç edilecektir.

**GARANTİ YATIRIM MENKUL DEĞERLER A.Ş.**  
Etiler, Katilanesi Tepecik Yolu  
Diplomat Sok. No:1 34737  
Beşiktaş - İSTANBUL

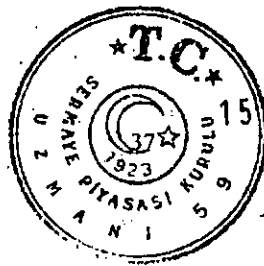

15 Mayıs 2014  
**T. Garanti Bankası A.Ş.**  
Genel Müdür

**OZGBM KISA KODLU İHRAÇ:**

Toplam 250.000 TL itibari değerli 25.000.000 adet alım hakkı sağlayan varant ihraç edilecektir.

**OZGBN KISA KODLU İHRAÇ:**

Toplam 250.000 TL itibari değerli 25.000.000 adet alım hakkı sağlayan varant ihraç edilecektir.

**OZGBO KISA KODLU İHRAÇ:**

Toplam 250.000 TL itibari değerli 25.000.000 adet alım hakkı sağlayan varant ihraç edilecektir.

**OZGCA KISA KODLU İHRAÇ:**

Toplam 250.000 TL itibari değerli 25.000.000 adet alım hakkı sağlayan varant ihraç edilecektir.

**OZGTP KISA KODLU İHRAÇ:**

Toplam 250.000 TL itibari değerli 25.000.000 adet alım hakkı sağlayan varant ihraç edilecektir.

**OZGTR KISA KODLU İHRAÇ:**

Toplam 250.000 TL itibari değerli 25.000.000 adet satım hakkı sağlayan varant ihraç edilecektir.

**OZGTS KISA KODLU İHRAÇ:**

Toplam 250.000 TL itibari değerli 25.000.000 adet satım hakkı sağlayan varant ihraç edilecektir.

**OZGTT KISA KODLU İHRAÇ:**

Toplam 250.000 TL itibari değerli 25.000.000 adet satım hakkı sağlayan varant ihraç edilecektir.

**OZGTU KISA KODLU İHRAÇ:**

Toplam 250.000 TL itibari değerli 25.000.000 adet satım hakkı sağlayan varant ihraç edilecektir.

**GARANTİ YATIRIM**  
MENKUL KIYMETLER A.Ş.  
Etiler, Maslak, Beşiktaş Tepecik Yolu  
Deniz Sok. No:1 34327  
Beşiktaş - İSTANBUL

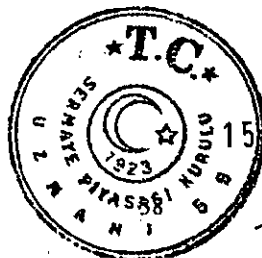

15 Mayıs 2014  
**Garanti Bankası A.Ş.**  
Genel Müdür

### **OZGTV KISA KODLU İHRAÇ:**

Toplam 250.000 TL itibari değerli 25.000.000 adet satım hakkı sağlayan varant ihraç edilecektir.

### **OZGVY KISA KODLU İHRAÇ:**

Toplam 250.000 TL itibari değerli 25.000.000 adet satım hakkı sağlayan varant ihraç edilecektir.

### **3.2. İhraç edilecek bir birim varantın itibari değeri:**

İhraç edilecek bir birim varantın itibari değeri 1 kuruştur (0,01 TL).

### **3.3. Varantların öngörülen ihraç tarihleri:**

Varantların öngörülen ihraç tarihi 22.05.2014'tür.

### **3.4. Birim varantın öngörülen satış fiyatı, satış fiyatının tespitinde kullanılan yöntemler ve bu çerçevede hazırlanan rapor ile nihai satış fiyatının kamuya açıklanma süreci hakkında bilgi:**

İhraç edilecek her tertip varant için ilk satış fiyatı , varantın Borsada işlem görmeye başlayacağı gün, seansın başlamasından en geç yarım saat önce özel durum açıklaması yoluyla, ihraççının [www.garanti.com.tr](http://www.garanti.com.tr) adresli internet sitesinde ve Kamuyu Aydınlatma Platformu'nda ([www.kap.gov.tr](http://www.kap.gov.tr)) kamuya duyurulacaktır. Söz konusu satış fiyatı sadece seansın ilk açılışında uygulanacak fiyattır. Varantın Borsa'da işlem görmeye başlamasından itibaren varant satış fiyatı değişiklik gösterebilir ve varantın seans boyunca açılış fiyatından işlem görmeye devam etmesi esas değildir. Varantların BİAŞ'ta işlem görmeye başlaması ile birlikte kotasyon fiyatı verilmeye başlanacak ve sonrasında alım/satım fiyatları sürekli olarak değişiklik gösterebilecektir.

Varant fiyatının hesaplanmasında, söz konusu varantı alan yatırımcıların elde etmiş olduğu hakların değerinin yanı sıra, kar marjı, her türlü masraflar, yönetim ücretleri ve diğer ücretlerle birlikte opsiyon fiyatlama yöntemleri kullanılacaktır.

### **3.5. Satış yöntemi ve başvuru şekli hakkında bilgi:**

Satış BİAŞ Kurumsal Ürünler Pazarı altındaki Varant Pazarı'nda gerçekleşecektir. Piyasa yapıcı Garanti Yatırım Menkul Kıymetler A.Ş.'dir. Piyasa yapıcısının vereceği kotasyonla işlemler başlayacak olup, yatırımcılar herhangi bir aracı kurum ile alım işlemlerine katılabilir.

**GARANTİ YATIRIM**  
MENKUL KIYMETLER A.Ş.  
Etiler Mahallesi Tepecik Yolu  
Büyükdere Sok. No:1 34397  
Etiler - Beşiktaş - İSTANBUL

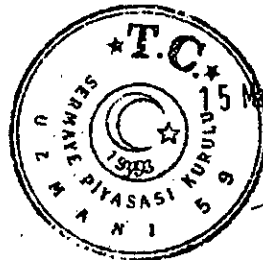

**T. Garanti Bankası A.Ş.**  
Genel Müdür



**3.6. Talep edilebilecek asgari ve/veya azami miktarlar hakkında bilgi (varant sayısı ve toplam yatırım bakımından):**

Yatırımcılar tarafından talep edilebilecek asgari ve/veya azami miktarlar, ihraççı tarafından talep edilen ve SPK tarafından onaylanan adetler ile sınırlıdır. Yatırımcı özelinde bir sınırlandırma mevcut değildir.

**3.7. Başvuru yerleri:**

Garanti Bankası yatırım kuruluşu varantlarında piyasa yapıcısı Garanti Yatırım Menkul Kıymetler A.Ş.'dir. Başvurular Garanti Yatırım'ın acentesi sıfatı ile hareket eden T.Garanti Bankası A.Ş.'nin Yatırım Merkezlerine gerçekleştirilebilir. Varantlar BİAŞ Kurumsal Ürünler Pazarı altında yer alan Varant Pazarı'nda işlem görecektir. Bu sebeple yatırımcılar herhangi bir aracı kuruluş kanalı ile de BİAŞ'a alım emri göndererek halka arza katılabilir.

**3.8. Aracılık hakkında bilgi:**

**a) Satışa aracılık edecek kuruluş**

Garanti Yatırım Menkul Kıymetler A.Ş.  
Etiler Mah. Tepecik Yolu  
Demirkent Sk. No:1  
34337 Beşiktaş/İSTANBUL

**b) Aracılık sözleşmesinin tarihi ve bu sözleşmede yer alan önemli hususlar:**

T.Garanti Bankası A.Ş. varant ihracında aracılık sözleşmesi, Garanti Yatırım Menkul Kıymetler A.Ş. ile 24/04/2013 tarihinde akdedilmiştir. Aynı zamanda 25/03/2013 tarihinde imzalanan sözleşme ile Garanti Yatırım Menkul Kıymetler A.Ş. çıkarılacak varantların piyasa yapıcılığını üstlenecek ve piyasa yapıcılığın gerekliliklerini mevzuat doğrultusunda yerine getirecektir.

**3.9. Halka arza ilişkin olarak ihraççının ödemesi gereken toplam ve halka arz edilecek varant başına maliyet:**

T.Garanti Bankası A.Ş. Yatırım Kuruluşu Varantları BİAŞ Kurumsal Ürünler Pazarı'nda piyasa yapıcılı sürekli müzayede yöntemi ile işlem görecektir. İhraçların piyasa yapıcılığı Garanti Yatırım Menkul Kıymetler A.Ş. tarafından üstlenilecektir.

Varant ihracındaki maliyetlerin bazıları değişken nitelikte olduğundan ihraç miktarına bağlı olarak değişiklik gösterebilmektedir. Aşağıdaki tablo gösterge niteliğinde verilmiştir.

Ücret	Açıklama
Sermaye Piyasası Kurulu Ücreti	İhraç sırasında kayda alınan payların itibari değerinin binde ikisi ve ihracı takiben azami tedavül günündeki varant sayısı ile düzeltilmiş satış fiyatının çarpılması suretiyle bulunan tutar üzerinden binde ikisi oranında ücret ödenir.

**GARANTİ YATIRIM**  
MENKUL KIYMETLER A.Ş.  
Etiler Mahallesi Tepecik Yolu  
Demirkent Sk. No:1 34337  
BEŞİKTAŞ-İSTANBUL

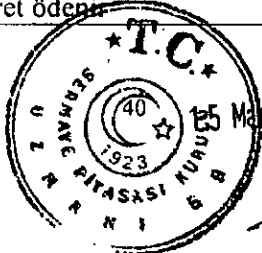

**T.Garanti Bankası A.Ş.**  
Genel Müdür Ok

BİAŞ Kotasyon Ücreti	Alt limit 1.000 TL olmak üzere on binde biri
Takasbank ISIN Ücreti	ISIN bazında 200 USD
BİST Endeks Lisans Ücreti	Teminat: 10.000 EUR Senelik Sabit Ücretler: 10.000 TL + KDV Değişken Ücret: Her ISIN için 500 TL + KDV
MKK Ücreti	İhraç Hizmet Bedeli: onbinde 1 (üst limit 1.500/ISIN ve işlem veya 40.000 TL/Yıllık)  Varant ihraççı nakdi uzlaşma hizmet bedeli: ödenen tutarın yüzbinde 5'i (Alt limit 500 TL, üst limit 25.000 TL)
İzahnamenin yayınlama tescili ve TTSG'nde ilanı	Değişken

### 3.10. Varant satın alan yatırımcıların katlanacağı maliyetler hakkında bilgi:

Varantlar BİAŞ Kurumsal Ürünler Pazarı altında yer alan Varant Pazarı'nda işlem görmekte olup, yatırımcılar hizmet aldıkları aracı kurumlar vasıtasıyla emir iletilirler. Aldıkları bu hizmet karşılığında komisyon ödeyebilirler. Yapılan bu işlemler kaynaklanabilecek vergilere ilişkin bu sirkülerin "Varantlar ile İlgili Vergilendirme Esasları"na ilişkin 4. maddesi incelenmelidir.

### 3.11. Başvuran yatırımcılar tarafından satış fiyatının üzerinde ödenen tutarların iade esasları hakkında bilgi:

YOKTUR.

### 3.12. Varantların yatırımcı kategorilerine tahsis edilmesi durumunda bu kategoriler hakkında bilgi; başvuranlara tahsis edilen miktarı bildirme süreci ve bildirim yapılmadan önce satışın başlayıp başlamayacağını belirtmesi:

YOKTUR.

### 3.13. Halka arz edilecek varantlar üzerinde, bu araçların devir ve tedavülünü kısıtlayıcı kayıtların bulunup bulunmadığı hakkında bilgi:

YOKTUR.

### 3.14. Borsada işlem görme ile ilgili bilgiler:

#### a) Varantların Borsada işlem görme esaslarına ilişkin bilgi:

Varantlar BİAŞ Kurumsal Ürünler Pazarı altında yer alan Varant Pazarı'nda işlem görecektir. Bu sebeple yatırımcılar herhangi bir aracı kuruluş kanalı ile de BİAŞ Varant Pazarı'nda alım /satım işlemlerini gerçekleştirebilirler.

**GARANTİ YATIRIM MENKUL DEĞERLER A.Ş.**  
Etiler Mahallesi Tepecik Yolu  
Beşikent Sok. No: 7 34397  
Beşikent / İSTANBUL

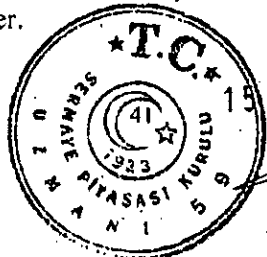

15 Mayıs 2014

**T Garanti Bankası A.Ş.**  
Genel Müdür

**b) Varantların Borsada işlem görmeye başlayacağı muhtemel tarihler:**

Bu sirkülerde anılan varantların borsada işlem görmeye başlayacağı tarih 28.04.2014 olarak planlanmaktadır.

**c) İhraç edilecek ve Borsada işlem göreceği aynı nitelikteki varant grubundan varantların halen işlem görmekte oldukları tüm düzenlenmiş piyasalar ile ilgili bilgi:**

İhraççısının T.Garanti Bankası olduğu varantlar BİAŞ Kurumsal Ürünler Pazarı altındaki Varant Pazarı'nda işlem görecektir.

**d) Borsada işlem gören varantların hangi durumlarda işlem sırasının kapatılabileceği hakkında bilgi:**

Borsada işlem gören varantlar; varantın vadesinin dolması, sepet varantlar ve endekse dayalı varantlar hariç olmak üzere, varantın dayanak varlığının birleşme, devrolma veya diğer nedenler ile kottan çıkarılması durumlarında Borsa kotundan ve pazardan sürekli olarak çıkarılır.

Dayanağı hisse senedi olan varantlarda, ilgili hisse senedinin sırasının işleme kapatılması durumunda, bu hisse senedi ile ilgili varantın sırası da işleme kapatılır.

Dayanağı endeks olan varantlarda endekse dahil hisse senetlerinden işleme kapatılanlar olsa dahi varant işleme kapatılmaz. Endeks hesaplamaya devam ettiği sürece varant sırası da açık kalır. Ancak endeks hesaplamasında bir kesinti yaşanması durumunda sıra işleme kapatılabilir.

Yaşanan bir aksaklık neticesinde yada yatırımcı çıkarlarının korunmasına yönelik olarak piyasa yapıcı Borsa Başkanlığı'ndan ilgili olduğu varant sıralarının geçici olarak işleme kapatılmasını talep edebilir. Söz konusu talep borsa başkanlığınca değerlendirilir.

Piyasa yapıcının faaliyetlerinin Kurul onayı ile geçici ya da sürekli olarak durdurulması yada piyasa yapıcı olmaya ilişkin şartları yitirdiğinin Kurulca tespiti veya Kurul tarafından onaylanacak haklı gerekçeler nedeniyle piyasa yapıcısında değişiklik olması durumlarında Kurul tarafından yeni bir piyasa yapıcı atanıncaya kadar ilgili varantların işlem sırası geçici olarak durdurulur. İşlem sırası durdurulduktan sonra Tebliğ'de belirtilen süre içerisinde yeni bir piyasa yapıcı belirlenemez ise, (Kurul tarafından yeni bir piyasa yapıcı atanmasına ilişkin yeni bir karar alınmadığı sürece), varantın işlem sırası vade sonuna kadar kapalı kalır.

Varant ihraççısının herhangi bir varantta yükümlülüklerini yerine getirememesi, ihraççı ile ilgili iflas, konkordato talebinde bulunulması durumunda, ihraççının tüm varantları işleme kapatılır.

Ayrıca (2.2.7.2.) Piyasa Bozulması bölümünde belirtilen durumlar akabinde ile varantların erken feshinin gerçekleşmesi durumunda varantların işlem sırası sürekli olarak kapatılır.

**GARANTİ YATIRIM MENKUL DEĞERLER A.Ş.**  
Etiler Mahallesi Tepecik Yolu  
Denizli Sok. No:1 34337  
Beşiktaş - İSTANBUL

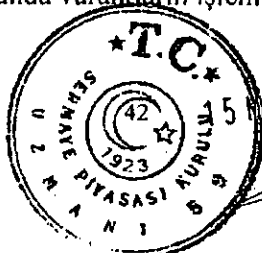

**T.Garanti Bankası A.Ş.**  
Genel Müdürük

**3.15. Halka arz sirkülerlerinin ilan edileceği yerler:**

Kamuyu Aydınlatma Platformu ([www.kap.gov.tr](http://www.kap.gov.tr)), T.Garanti Bankası A.Ş. ([www.garanti.com.tr](http://www.garanti.com.tr)) ve Garanti Yatırım Menkul Kıymetler A.Ş. internet siteleri ([www.garantiyatirim.com.tr](http://www.garantiyatirim.com.tr))

**3.16. Halka arz ile ilgili menfaatler ile söz konusu menfaatlerin niteliği, bu menfaatlerden yararlanacak kişiler ve menfaatlerin çatışıp çatışmadığı hakkında bilgi:**

YOKTUR.

**3.17. Piyasa yapıcı ve piyasa yapıcılığına ilişkin bilgi:**

**a) Piyasa yapıcının unvanı:**

Garanti Yatırım Menkul Kıymetler A.Ş.

**b) Piyasa yapıcılık esasları hakkında bilgi:**

Garanti Bankası varantlarının piyasa yapıcısı Garanti Yatırım Menkul Kıymetler A.Ş.'dir. Garanti Menkul Kıymetler A.Ş. SPK'nın onaylamış olduğu "Piyasa Yapıcılık Taahhütnamesi" ni imzalamıştır. Borsa yönetimi söz konusu taahhütnameye aykırılık tespit eder ise piyasa yapıcılık görevine son verebilir ve yeni bir piyasa yapıcı belirlenene kadar piyasa yapıcı atayabilir.

BİAŞ'ın konuya ilişkin 318 sayılı genelgesi piyasa yapıcılığının ana hatlarını aşağıdaki gibi belirlemiştir.

Piyasa Yapıcı, sorumlu olduğu varantlarda mevcut düzenlemeler çerçevesinde alım satım şeklinde çift taraflı kotasyon vererek piyasa oluşmasına ve işlem gerçekleşmesine katkıda bulunmak ile yükümlüdür. Varantlarda sisteme girilen tüm alım-satım emirleri öncelik kurallarına uygun olarak kendi aralarında ve/veya piyasa yapıcı kotasyonları ile eşleşerek kısmen veya tamamen işleme dönüşebilir.

Her varantta bir piyasa yapıcı olması zorunludur ve her bir varantta sadece bir üye piyasa yapıcı olarak atanır. Diğer taraftan bir piyasa yapıcı üye birden fazla varantta piyasa yapıcılık yapabilir.

Bir üyenin girdiği normal bir emir, öncelik kurallarına uygun olarak, ya ir kotasyon ile ya da kendisinin ya da diğer bir üyenin girdiği normal bir emirle eşleşerek işlem görür.

Varantlar açılış seansında alım satıma konu olmaz. Varantlara açılış seansında emir iletilemez. Yalnızca; piyasa yapıcı kurum açılış işlemleri sonrasında ilgili varanta alım satım kotasyonu iletilebilir.

**GARANTİ YATIRIM**  
MENKUL KİYMETLER A.Ş.  
Etiler Mahallesi Tepebağ Yolu  
Değirment Sok. No:1 34397  
Beşiktaş - İSTANBUL

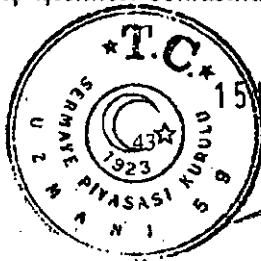

**T.Garanti Bankası A.Ş.**  
Genel Müdürlük

Piyasa yapıcı üyenin ExAPI kullanıcıları ve şef brokerları kotasyon girişi/değişikliği yapabilir. Piyasa yapıcı üyenin, Girdiği kotasyonun işlem görece miktarının sıfırlanması ve üç dakika içinde piyasa yapıcı üyenin kotasyonunun miktarını en az kotasyon miktarı kadar tamamlayamaması durumunda sistem tarafından otomatik kotasyon ataması yapılır. Bu atama kotasyonu giren piyasa yapıcı üye temsilcisinin kodu ve girilmiş kotasyona ait hesap numarası kullanılarak yapılır.

Piyasa yapıcı üyeler, varantlara kotasyon girişi için belirlenen asgari kotasyon miktarından daha az kotasyon veremezler.(250 lot)

Piyasa yapıcı üye her bir varant için ayrı ve sadece bu işlemlerde kullanılmak üzere belirlenmiş hesap numarasını/larını kullanarak kotasyon girer.

Bir varant da piyasa yapıcı tarafından kotasyon verilmeden emir kabulü ve işlemler başlamaz.

Tüm aracı kurumlara ait temsilciler emirlerini sisteme iletirler ve bu emirler, belirlenmiş kurallar çerçevesinde sistem tarafından fiyat ve zaman önceliği kuralları çerçevesinde kotasyonlarla Ya da kotasyon fiyatları dahilindeki normal emirler ile eşleşir.

Piyasa yapımcılar, girmiş oldukları kotasyonlar üzerinde (kotasyon değişiklik kuralları çerçevesinde) her türlü değişikliği yapabilirler.

Diğer üyeler, piyasa yapıcının verdiği kotasyon seviyelerinde (alış tarafında, satış tarafında veya her iki tarafta) bulunan kotasyon da dahil tüm emirlerin karşılanmaları durumunda piyasa yapıcının kotasyonundan sonra gelen iyi fiyatlı(kotasyondan daha kötü fiyatlı) emirler ile işlem yapamaz.

Bu durumda piyasa yapıcının üç dakika içerisinde kotasyonunu tamamlaması beklenir. Bu süre içerisinde kotasyon tamamlanmaz ise istem asgari kotasyon miktarını (250 lot) mevcut, en son girilmiş olan kotasyon fiyatından otomatik olarak girer.

Hisse senetleri piyasasında geçerli olan emir ve işlem kuralları aksi belirtilmedikçe varant işlemleri için de geçerlidir.

### 3.18. Varantların satışının ne zaman ve hangi şartlar altında iptal edilebileceği, durdurulabileceği veya ertelenebileceği hakkında açıklama:

Piyasa yapıcısının faaliyetlerinin Kurul onayıyla ya da sürekli olarak durdurulması yada piyasa yapıcısı olmaya ilişkin şartları yitirdiğinin Kurul tarafından tespiti veya Kurul tarafından onaylanacak haklı gerekçeler nedeniyle piyasa yapıcısında değişiklik olması durumlarında Kurul tarafından yeni bir piyasa yapıcısı atanıncaya kadar ilgili Varantların işlem sırası geçici olarak durdurulur. İşlem sırası durdurulduktan sonra ilgili Tebliğ'de belirtilen süre içerisinde yeni bir piyasa yapıcısı belirlenmezse, (Kurul tarafından yeni piyasa yapıcısı atanmasına ilişkin yeni bir karar alınmadığı sürece), varantın işlem sırası vade sonuna

**GARANTİ YATIRIM**  
MENKUL KIYMETLER A.Ş.  
Etiler Mahallesi Teşvikiye Yolu  
Dünya Sok. No:1 Kat:337  
Beşiktaş - İstanbul



15 Mayıs 2014

**T. Garanti Bankası A.Ş.**  
Genel Müdür

kadar kapalı kalır. Yatırımcılar bu durumda ellerinde bulundurdukları yatırım kuruluşu varantlarının satış işlemlerini gerçekleştiremeyeceklerdir. Yatırımcılar varant sırasının kapatılması veya piyasa yapıcılığının iptal olması halinde, ellerinde bulundurdukları varantların vade sonunda dönüşümü olması durumunda, nakit uzlaşma yönetimi ile varantın kendisine sağladığı hakları kullanırlar.

Dayanağı endeks olan varantlarda endekse dahil hisse senetlerinden işleme kapatılanlar olsa dahi varant işleme kapatılamaz. Endeks hesaplamaya devam ettiği sürece varant sırası da açık kalır. Ancak endeks hesaplamasında bir aksaklık yaşanması durumunda varant sırası işleme kapatılabilir. Yaşanan aksaklık neticesinde veya yatırımcı çıkarlarının korunmasına yönelik olarak piyasa yapıcısı Borsa Başkanlığı'ndan ilgili olduğu varant sıralarının geçici olarak işleme kapatılmasını talep edebilir. Söz konusu talep Borsa Başkanlığı'na değerlendirilir.

Kurulun, varant ihracına ilişkin ihraççının yapmış olduğu başvuruyu belirteceği herhangi bir sebep ile kabul etmemesi halinde ihraç gerçekleşmez.

İhraççının Kurulca kabul edilen uluslararası derecelendirme kuruluşlarından notlandırma ölçeğine göre yatırım yapılabilir düzeydeki notların içerisinde en yüksek üçüncü ve üstü seviyeye gelen uzun vadeli talebe bağlı derecelendirme notunun varantların satışı sırasında belirtilen notun altına düşmesi durumunda, varant ihraçları Kurul tarafından durdurulur ve yeni varant ihracına Kurulca izin verilmez. İhraç edilmiş ve işlem görme olan varantlar ise işlem görmeye devam eder.

Piyasa yapıcısının faaliyetlerinin Kurul onayıyla geçici ya da sürekli olarak durdurulması ya da piyasa yapıcısının olmaya ilişkin şartları yitirdiğinin Kurul tarafından tespiti veya Kurul tarafından onaylanacak haklı gerekçeler nedeniyle piyasa yapıcısında değişiklik olması durumlarında Kurul tarafından yeni bir piyasa yapıcısı atanıncaya kadar ilgili varantların işlem sırası geçici olarak durdurulur.

### 3.19. Yatırımcılara satın alma taleplerini geri çekme imkanı veriliyorsa, taleplerin geri çekilebileceği süre:

İhraç edilecek varantlardan satın almak isteyen yatırımcılar satış fiyatı üzerinden alımda bulunacaklardır. Bu çerçevede halka arz talep toplama ve geri çekme söz konusu olmayacaktır. Bunun yanında yatırımcılar BİAŞ Varant Pazarında gerçekleşmemiş emirlerini serbestçe iptal etme imkanına sahiptir.

### 3.20. Hesaplama kuruluşu:

T. Garanti Bankası A.Ş.

### 3.21. İhraççının veya menkul kıymet sahibinin girişimiyle erken itfa öngörülüyorsa, erken itfa kayıt ve şartları:

YOKTUR.

**GARANTİ YATIRIM MENKUL KIYMETLER A.Ş.**  
Etiler Mahallesi Tepeçik Yolu  
No:1 Kat:37  
Beşiktaş - İSTANBUL

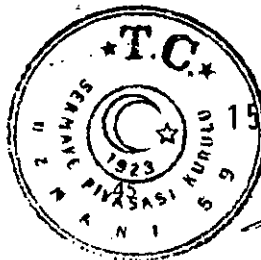

15 Mayıs 2014

**T. Garanti Bankası A.Ş.**  
Genel Müdür

**3.22. İhraççının ihraç sonrasında ihraç sonucuna ilişkin bilgi vermeyi düşünüp düşünmediği hakkında bilgi:**

YOKTUR.

**3.23. Diğer hususlar:**

YOKTUR.

#### **4. VARANLAR İLE İLGİLİ VERGİLENDİRME ESASLARI**

Aşağıdaki vergi ile ilgili detaylar ve görüşler menkul kıymetlerin devralınmasının, elde bulundurulmasının, itfa etmesinin ve elden çıkarılmasının belirli vergisel sonuçları tanımlanmaktadır, ancak bu özet bilgiler Türkiye'deki vergi ile ilgili tüm görüş ve düşünceleri yansıtmamaktadır. Bu bilgiler özet niteliğinde olup yatırımcı adayları yatırım kuruluşu varantlarında işlem yapmadan önce vergisel sonuçlarına ilişkin olarak vergi danışmanlarına danışmalıdır. Aşağıdaki vergi ile ilgili detaylar ve görüşler yürürlükteki vergi mevzuatının yorumlarıdır, ancak bu yorumların doğruluğu garanti edilmemektedir, yürürlükteki mevzuatın başka türlü yorumlanması durumunda oluşacak zarar ve diğer olumsuz sonuçlardan T. Garanti Bankası A.Ş. sorumluluk almamaktadır.

Borsa İstanbul'da işlem gören menkul kıymetlerin elde tutulması, itfa edilmesi ve elden çıkarılmasından kaynaklanan gelirler Gelir Vergisi Kanunu Geçici Madde 67 ("Geçici Madde") kapsamında stopaj yoluyla vergilendirilmektedir. Bu geçici rejim 2015 yılının sonuna kadar yürürlükte dir. Söz konusu rejime göre, Türkiye'de faaliyet gösteren bankaların ve aracı kurumların üç ayda bir müşterilerinin, bu banka ve aracı kurumlar tarafından müşterileri adına yaptıkları işlemlerden kaynaklanan gelirlerine stopaj uygulamaları gerekmektedir.

Menkul kıymetlerin elden çıkarılması üzerine zarar oluşması durumunda, bu zararlar aynı üç aylık sürede veya aynı yılın sonraki üç aylık dönemlerinde elde edilen değer artış kazançlarından mahsup edilir, ancak sermaye piyasası araçlarının tür açısından aynı kategoride olmaları gerekmektedir. Bireysel yatırımcılar ayrıca sermaye piyasası araçlarının alım-satımından doğan zararlarını yıl içindeki aynı tür sermaye piyasası araçlarının alım-satımından doğan değer artış kazançlarından mahsup etmek üzere, yıllık olarak özel bir vergi beyanında bulunabilirler.

193 sayılı Gelir Vergisi Kanunu ("GVK") Geçici Madde 67/1 maddesine göre

1) Bankalar ve aracı kurumlar takvim yılının üçer aylık dönemleri itibarıyla;

a. Alım satımına aracılık ettikleri menkul kıymetler ile diğer sermaye piyasası araçlarının alış ve satış bedelleri arasındaki fark,

**T. GARANTİ YATIRIM MENKUL KIYMETLER A.Ş.**  
Büyükdere Mahallesi Tepecik Yolu  
Nispetiye Sok. No: 34337  
Beşiktaş - İSTANBUL



**T. Garanti Bankası A.Ş.**  
Genel Müdür

- b. Alımına aracılık ettikleri menkul kıymet veya diğer sermaye piyasası araçlarının itfası halinde alış bedeli ile itfa bedeli arasındaki fark,
- c. Yatırım kuruluşu varantlarının veya diğer sermaye piyasası araçlarının tahsiline aracılık ettikleri dönemsel getirileri (herhangi bir menkul kıymet veya diğer sermaye piyasası aracına bağlı olmayan),
- d. (5436 Sayılı Kanununun 14/d maddesiyle eklenen bent. Geçerlilik; 01.01.2006) Aracılık ettikleri menkul kıymet veya diğer sermaye piyasası araçlarının ödünç işlemlerinden sağlanan gelirler üzerinden %15 oranında vergi tevkifatı yaparlar. 5520 sayılı Kurumlar Vergisi Kanununun 2'inci maddesinin birinci fıkrası kapsamındaki mükellefler ile münhasıran menkul kıymet ve diğer sermaye piyasası aracı getirileri ile değer artışı kazançları elde etmek ve bunlara bağlı hakları kullanmak amacıyla faaliyette bulunan mükelleflerden 2499 sayılı Sermaye Piyasası Kanununa göre kurulan yatırım fonları ve yatırım ortaklıklarıyla benzer nitelikte olduğu Maliye Bakanlığınca belirlenenler için bu oran %0 olarak uygulanır.

277 Seri No'lu GVK Genel Tebliğ'nin Geçici 67'inci maddenin (1) numaralı fıkrasında yapılan değişiklik başlıklı 2.1 numaralı bölümünde aşağıdaki açıklama verilmiştir.

"193 sayılı Kanunun geçici 67'nci maddesinin (1) numaralı fıkrası kapsamında, banka ve aracı kurumların menkul kıymetler ve diğer sermaye piyasası araçlarından elde edilen gelirler üzerinden yapılmakla yükümlü oldukları tevkifat, 5520 sayılı Kurumlar Vergisi Kanununun 62'nci maddesinin birinci fıkrası kapsamındaki mükellefler ile münhasıran menkul kıymet ve diğer sermaye piyasası aracı getirileri ile değer artışı kazançları elde etmek ve bunlara bağlı hakları kullanmak amacıyla faaliyette bulunan mükelleflerden 2499 sayılı Sermaye Piyasası Kanununa göre kurulan yatırım fonları ve yatırım ortaklıklarıyla benzer nitelikte olduğu Maliye Bakanlığınca belirlenenler için 01/10/2010 tarihinden itibaren %0 oranında uygulanacaktır.

Bu durumda söz konusu yasal düzenlemeler çerçevesinde;

- Sermaye şirketlerinin (Türk Ticaret Kanunu hükümlerine göre kurulmuş olan anonim, limited ve sermayesi paylara bölünmüş komandit şirketler ile benzer nitelikteki yabancı kurumlar),
- Sermaye Piyasası Kurulunun düzenleme ve denetimine tabi fonlar ile bu fonlara benzer yabancı fonların,
- Münhasıran menkul kıymet ve diğer sermaye piyasası aracı getirileri ile diğer artışı kazançları elde etmek ve bunlara bağlı hakları kullanmak amacıyla faaliyette bulunan mükelleflerden 2499 sayılı Sermaye Piyasası Kanununa göre kurulan yatırım fonları ve yatırım ortaklıklarıyla benzer nitelikte olduğu Maliye Bakanlığınca belirlenenlerin

GARANTİ YATIRIM MENKUL KIYMETLER A.Ş.  
Etiler Mahallesi Tepecik Yolu  
Zeminkent Sok. No: 24337  
Beşiktaş - İSTANBUL

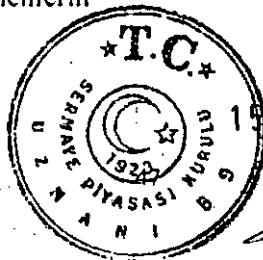

19 Mart 2014

T.Garanti Bankası A.Ş.  
Genel Müdür



Geçici 67'nci maddenin (1) numaralı fıkrası kapsamında elde ettikleri gelirleri üzerinden %0 oranında tevkifat yapılacaktır.

Bu Tebliğ uygulamasında, Türkiye'de münhasıran menkul kıymet ve diğer sermaye piyasası aracı getirileri ile değer artışı kazançları elde etmek ve bunlara bağlı hakları kullanmak amacıyla faaliyette bulunan sınırlı sorumlu ortaklıklar, ülke fonları, kurum ve kuruluş fonları ve yatırım kuruluşları gibi yabancı kurumsal yatırımcıların tümü 2499 sayılı Sermaye Piyasası Kanununa göre kurulan yatırım fonları ve yatırım ortaklıklarıyla benzer nitelikteki mükellefler olarak addedilecektir.

Dolayısıyla, yukarıdaki belirlenenler dışında kalanların geçici 67'inci maddenin (1) numaralı fıkrası kapsamında 1/10/2010 tarihinden itibaren elde ettikleri gelirler, 27/9/2010 tarihli ve 2010/926 sayılı Bakanlar Kurulu Kararı uyarınca %10 oranında tevkifata tabi tutulacaktır."

Geçici 67. Madde'nin 13'üncü fıkrasına göre:

"Menkul kıymet ve diğer sermaye piyasası aracı ifadesinin özel bir belirleme yapılmadığı sürece Türkiye'de ihraç edilmiş ve Sermaye Piyasası Kurulunca kayda alınmış ve/veya Türkiye'de kurulu menkul kıymet ve vadeli işlem ve opsiyon borsalarında işlem gören menkul kıymetler veya diğer sermaye piyasası araçları ile kayda alınmamış olsa veya menkul kıymet ve vadeli işlem borsasında işlem görmese dahil Hazinece veya diğer kamu tüzel kişilerince ihraç edilecek her türlü menkul kıymet veya diğer sermaye piyasası aracını ifade eder. Bankaların ve aracı kurumların taraf olduğu veya bunlar aracılığıyla yapılan; belirli bir vadede, önceden belirlenen fiyat, miktar ve nitelikte, ekonomik ve finansal göstergelere dayalı olarak düzenlenenler de dahil olmak üzere, para veya sermaye piyasası aracının, malı, kıymetli madeni ve dövizli alma, satma, değiştirme hak ve/veya yükümlülüğünü veren vadeli işlem ve opsiyon sözleşmeleri bu madde uygulamasında diğer sermaye piyasası aracı addolunur"

GVK'nın Geçici 67'nci maddesine ilişkin 30.09.2010 tarih ve 2010/926 sayılı Bakanlar Kurulu Kararı'nda ("BKK") stopaj oranları aşağıdaki şekilde belirlenmiştir.

"1) (1), (2) ve (3) numaralı fıkralarda yer alan oran; tam ve dar mükellef gerçek kişi ve kurumları tarafından hisse senetlerine ve hisse senedi endekslerine dayalı olarak yapılan vadeli işlem ve opsiyon sözleşmeleri ve İstanbul Menkul Kıymetler Borsasında işlem gören Yatırım Kuruluşu Varantları dahil olmak üzere, hisse senetlerine (menkul kıymetler yatırım ortaklıkları hisse senetleri hariç) ilişkin olarak elde edilen kazançlar için %0,

2) (1) numaralı fıkrada yer alan oran; 5520 sayılı Kurumlar Vergisi Kanununun 2'nci maddesinde birinci fıkrası kapsamındaki mükellefler ile münhasıran menkul kıymet ve diğer sermaye-piyasası aracı getirileri ile değer artışı kazançları elde etmek ve bunlara bağlı hakları kullanmak amacıyla faaliyette bulunan mükelleflerden 2499 sayılı Sermaye Piyasası Kanununa göre kurulan yatırım fonları ve yatırım ortaklıklarıyla benzer nitelikte olduğu Maliye Bakanlığınca belirlenenler tarafından elde edilenler hariç olmak üzere, (1) numaralı alt bent dışında kalan kazançlar için %10,"

**GARANTİ YATIRIM MENKUL KIYMETLER A.Ş.**  
Nispetiye Mahallesi Tepeköy Bölüğü  
Nispetiye Sok. No: 24337  
Etiler - Beşiktaş - İSTANBUL

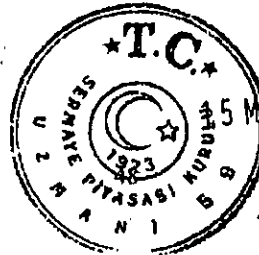

**T. Garanti Bankası A.Ş.**  
Genel Müdürlüğü

Sermaye Piyasası Mevzuatı uyarınca yatırımcıya dayanak varlığı ve/veya göstergeyi önceden belirlenen bir fiyattan belirli bir tarihe kadar alma veya satma hakkı veren ve menkul kıymet niteliğindeki Yatırım Kuruluşu Varantlarının Geçici 67'nci maddeye göre vergilendirilmesinde ilgili varantın dayanak varlığı önemlidir. Banka ve aracı kuruluşlar tarafından ihraç edilecek ve Borsa İstanbul'da işlem görecektir olan varantlar hisse senetlerine ve/veya hisse senedi endekslerine dayalı olması halinde, tam ve dar mükellef gerçek kişi ve kurumlar tarafından elde edilecek gelirler %0 oranında stopaja tabidir. Hisse senedi ve/veya hisse senedi endeksine dayalı olmayan varantlardan, örneğin faiz, döviz, altın vb. dayanak varlıklı varantlardan elde edilen gelirlerin vergilendirilmesinde BKK'daki ilgili hükümden yararlanılamaz, %10 oranında tevkifat uygulanır.

15 Haziran 2012 tarih ve 28324 No'lu Resmi Gazete'de yayınlanan 6322 Sayılı amme Alacaklarının Tahsil Usulü Hakkında Kanun ile Bazı Kanunlarda Değişiklik Yapılmasına Dair Kanun'un 21'nci maddesi ile 3065 sayılı Katma Değer Vergisi Kanunu'nun ("KDVK") sosyal ve askeri amaçlı istisnalarla diğer istisnalara ilişkin 17'nci maddesinin 4-g bendi, "Külçe altın, külçe gümüş, kıymetli taşlar (elmas, pırlanta, yakut, zümrüt, topaz, safir, zebrecet, inci, kübik, zirkon) döviz para, damga pulu, değerli kağıtlar, hisse senedi, tahvil, varlık kiralama şirketleri tarafından ihraç edilen kira sertifikaları ile metal, plastik, lastik, kauçuk, kağıt, cam hurda ve atıklarının ve Türkiye'de kurulu borsalarda işlem gören sermaye piyasa araçlarının teslimi" şeklinde değiştirilmiştir. Bu yeni düzenlemeyle borsalarda işlem gören sermaye piyasası araçları da KDV istisnası kapsamına alınmıştır. Yatırım Kuruluşu Varantları Sermaye Piyasası Mevzuatı uyarınca menkul kıymet niteliğindeki bir sermaye piyasası aracı olduğu için istisna kapsamında değerlendirilerek yatırımcıların gerçekleştirdiği varant alım satım işlemlerinin KDV'den istisna olması gerektiği düşünülmektedir. Ayrıca söz konusu varant hakkının kullanılması dolayısıyla nakdi uzlaşmaya gidilmesi durumunda, sözleşmeden doğan bir ödeme olarak kabul edilerek KDVK 2'nci maddesi uyarınca teslim olarak nitelendirilemeyeceği, bu kapsamda KDV'ye tabi olmadığı görüşü bulunmaktadır. Yukarıda belirtilen görüşlerden farklı görüşler olabileceği için yatırımcıların yatırım kuruluşu varantlarında işlem yapmadan önce KDV hususu için vergi danışmanlarından görüş alarak işlem yapmaları gerekmektedir.

## 5. UZMAN RAPORLARI VE ÜÇÜNCÜ KİŞİLERDEN ALINAN BİLGİLER

### 1)Fitch Türkiye , Finansal Derecelendirme Hizmetleri A.Ş.

Adres: İş Kuleleri Kule 2 Kat:4 34330 4. Levent İstanbul

Tlf: 0 212 279 10 65

Faks: 0 212 279 05 46

### 2)Moody's Investors Service Ltd.

Adres: One Canada Square Canary Wharf London, United Kingdom E14 5FA

Tlf: +44-20-7772-5454

Faks: +44-20-7618-2456

### 3)Standard and Poors

Adres: 55 Water Street New York

Tlf: 212-438-1000

Faks: 212-438-2000

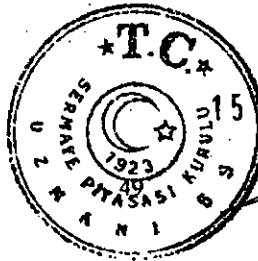

15 Mayıs 2014 T. Garanti Bankası A.Ş.

Genel Müdür

**T. GARANTİ YATIRIM MENKUL KIYMETLER A.Ş.**  
Etiler Mahallesi Tepecik Yolu  
Denizkent Sok. No: 13337  
Beşiktaş - İSTANBUL

**4)JCR Avrasya Derecelendirme Anonim Şirketi (JCR Eurasia Ratings)**

**Adres:** Nispetiye Caddesi, Firuze Sokak, Ceylan Apartmanı, No: 1 D: 8  
AKATLAR/İSTANBUL  
**Tlf:** 0.212.352.56.73 - 0.212.352.56.74 - 0.212.352.56.79  
**Faks:** 0.212.352.56.75

Derecelendirme Kuruluşları Seri: VIII, No: 51 Sermaye Piyasasında Derecelendirme Faaliyeti Ve Derecelendirme Kuruluşlarına İlişkin Esaslar Tebliği'nin 19. maddesi uyarınca bağımsızlığı ve çıkar çatışmalarından kaçınılmasını sağlamakla mükelleftir.

Derecelendirme raporunda yer alan analistler,

- İhraççı tarafından ihraç edilen ya da grup şirketlerine ait menkul kıymetleri ya da ihraççının menkul kıymetlerini elde etme hakkı veren ya da taahhüt eden opsiyonlara sahip olmadıklarını,
- İhraççı tarafından daha önce istihdam edilmediklerini ya da ortaklıktan herhangi bir ücret almadıklarını,
- İhraççının yönetim ve denetim organlarının herhangi birinde üye olmadıklarını,
- İhraççının menkul kıymetlerinin halka arzında görev alan aracı kuruluşlar ile bağlantılarının olmadığını belirtmişlerdir.

**GARANTİ YATIRIM**  
**MENKUL KIYMETLER A.Ş.**  
Nispetiye Mahallesi Tepecik Yolu  
Büyükdere Sok. No:1 Kat:337  
Etiler - Beşiktaş - İSTANBUL

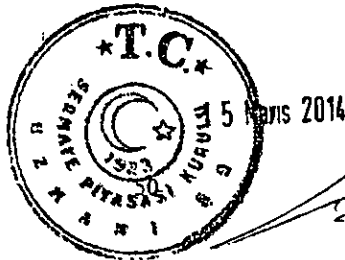

**Garanti Bankası A.Ş.**  
Genel Müdürlük

## 6. SORUMLULUK

Kanuni yetki ve sorumluluklarımız dahilinde ve görevimiz çerçevesinde bu sirküler ve eklerinde yer alan bilgilerin ve verilerin gerçeğe uygun olduğunu ve sirkülerde bu bilgilerin anlamını değiştirecek nitelikte bir eksiklik bulunmaması için her türlü makul özenin gösterilmiş olduğunu beyan ederiz.

T.Garanti Bankası A.Ş. Yetkilisi	Sorumlu Olduğu Kısım:
<b>Çağlar KILIÇ</b> Birim Müdürü <b>Barış KARAAYVAZ</b> Birim Müdürü <b>T. Garanti Bankası A.Ş.</b> Genel Müdür	<b>SİRKÜLERİN TAMAMI</b>

Garanti Yatırım Menkul Kıymetler A.Ş.	Sorumlu Olduğu Kısım:
<b>Garanti Yatırım</b> Menkul Kıymetler A.Ş. Merkezi: Beşiktaş Mahallesi Tepebağcı Dimitrikent Sok. No: 34/37 Beşiktaş - İSTANBUL	<b>SİRKÜLERİN TAMAMI</b>

7. EKLER  
YOKTUR

